

■ meng

SIGNALETIK

Produktlinien **2025**

## LEIT- UND ORIENTIERUNGSSYSTEME

made in Germany

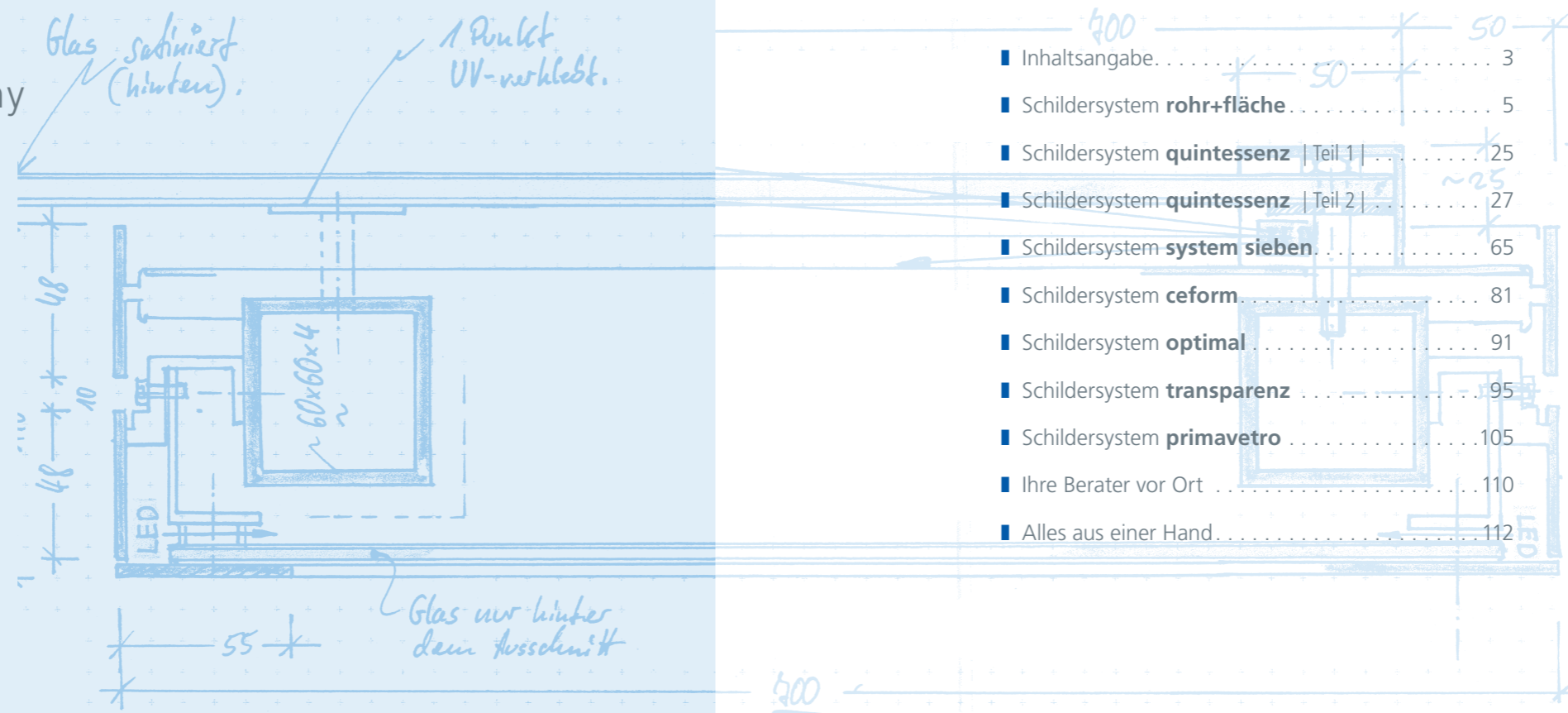

### Informationstechnik Meng GmbH

Am Bahnhof 8  
55765 Birkenfeld  
Deutschland  
Tel. +49 (0)6782 99 41- 0  
Fax +49 (0)6782 99 41 41  
info@meng.de  
www.meng.de

...einer der führenden Leitsystemspezialisten Europas.



- zur Inhaltsangabe
- zu **quintessenz** | Teil 1 | Teil 2 |
- zu **system sieben**
- zu **ceform**

- zu **optimal**
- zu **transparenz**
- zu **primavetro**
- zum Berater vor Ort



Ständerschild RAS



Ständerschild RASLED



Sternwegweiser RARIM



Pultständer RAM



Übersichten wandmontiert RU



Fluchtwegweiser RFW



Wegweiser deckenmontiert RD



Türschild large RTL



Türschild small RTS

# Ständerschilder RAS - Übersicht

Einzelpaneele oder durchgehende Paneelflächen?  
Einseitige und doppelseitige Beschriftung? Keine Fragen.

rohr+fläche



Für die meisten Anwendungen in Außenleitsystemen ist die Stabilität des 80 mm Systemprofils ausreichend. Bei größeren Schildern erfordert die Windlast zusätzliche Aussteifungen und eine Beschränkung der Abmessungen. Für Dimensionen, die über die Standardgrößen hinausgehen, sind stärkere Rohre als Maßanfertigung möglich.

design und anfertigung geschützt | www.meng.de

# Ständerschilder RAS - Übersicht

Welche Abmessungen sind Standard?  
Wo liegen die Stabilitätsgrenzen?

**meng**  
Richtung weisend.

rohr+fläche

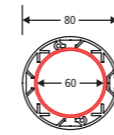

**Standard RAS** mit 2 Ständerrohren d = 80mm, silber eloxiert oder lackiert und Informationsflächen aus Alu-Hohlpaneelen, Stärke 20 mm.



Aussteifung nach statischer Erfordernis mit integriertem Rohr d = 60 mm oder 50 x 50 mm Stahl verzinkt.

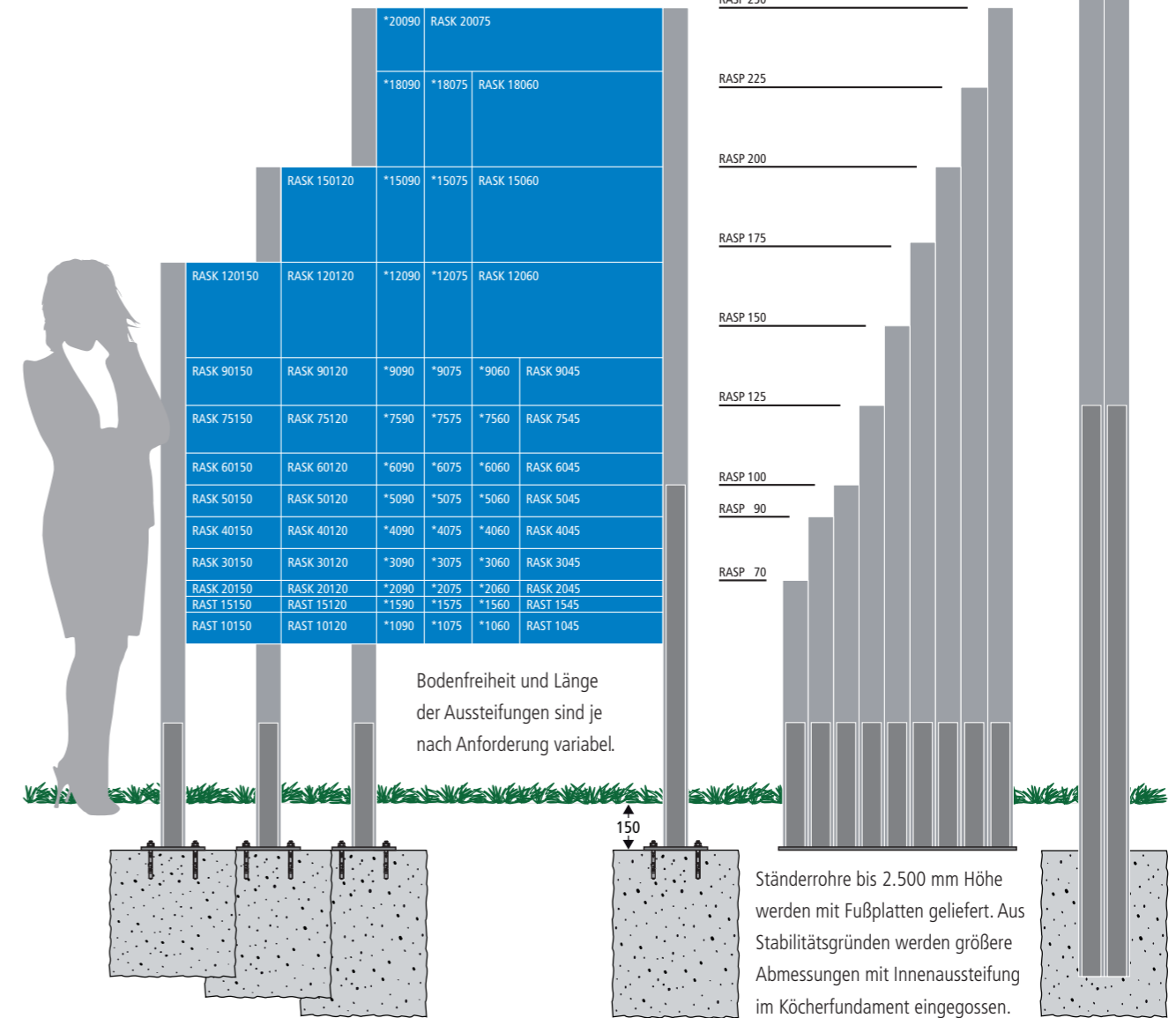

Artikelbezeichnung	Einzelkomponente	Größe	Oberfläche der Rohre	Varianten
RASP 125120 S	RASP mit Fuß-Platte u. Spreizankern	125 Gesamthöhe in cm	S silber eloxierte Rohre	RAW Winkelanordnung
RAS rohr+fläche	RASK Kopfpaneele (variable Höhen)	120 Sichtflächenbreite in cm	L lackierte Rohre	RAD Dreieckssäule
Außenschild Standard (für Köcherfundament)	RAST Textpaneele (fixe Höhen)			RAV Viereckssäule
	RASLE Leuchte Einseitig			
	RASLD Leuchte Doppelseitig			

## Außenschilder RASLED

Zielführende Wegweisung muss zu jeder Zeit sichtbar sein, auch in der Dunkelheit.

rohr+fläche

Die neuen LED-Anstrahlelemente sind weitaus energiesparender und effizienter als die bisherige Röhren-Version. Die vorherigen Elemente lassen sich mit geringem Aufwand durch die neue LED-Version ersetzen.



## Außenschilder RASLED

Die seit 25 Jahren bewährte Systemqualität mit frischer Gestaltung, LED-Technik und geringem Energieeinsatz.

**meng**  
Richtung weisend.

rohr+fläche

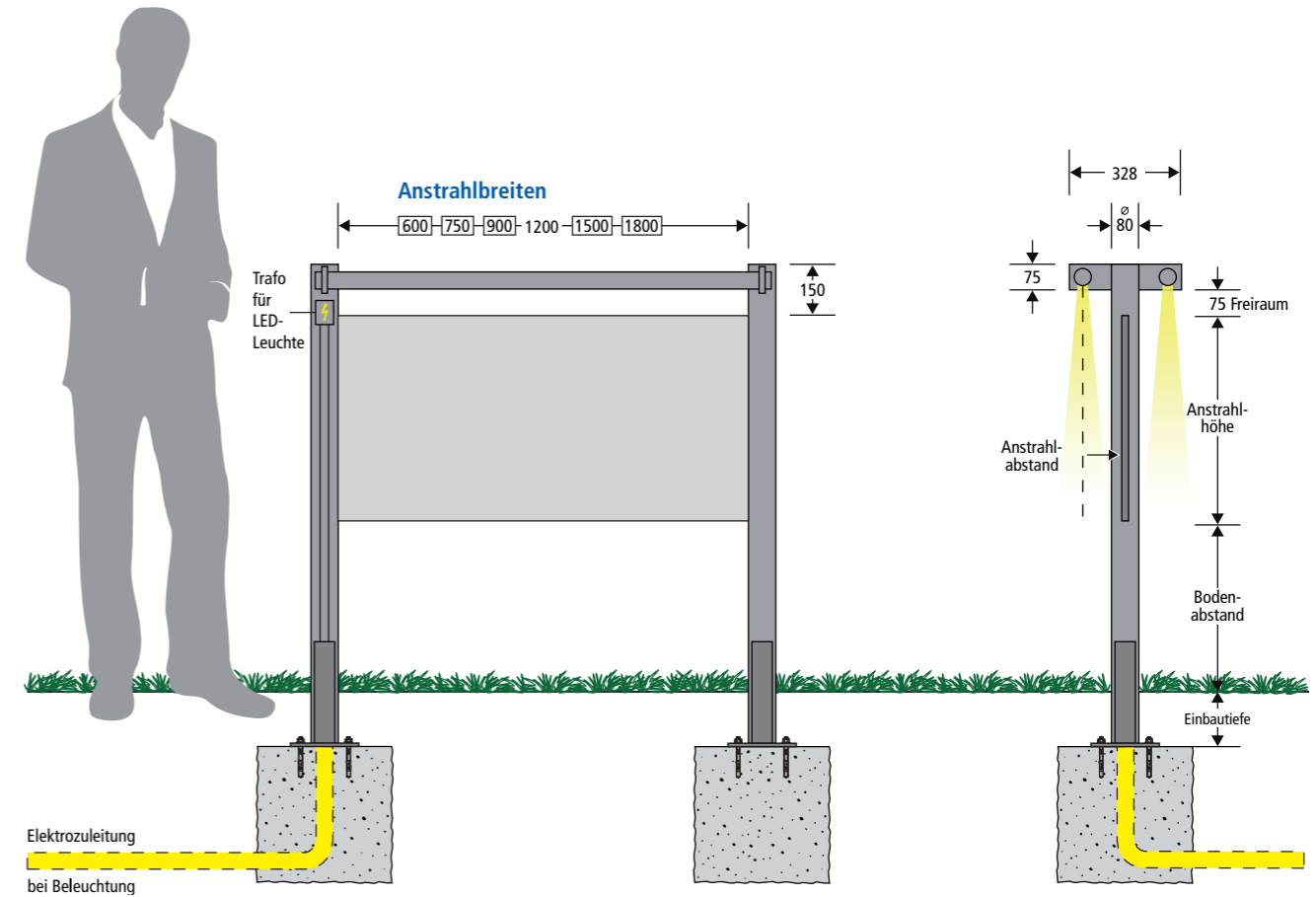

### Standard

Die Stromleitung erfolgt in der Regel im linken Ständerrohr der Vorderseite. Der Niedervolt-Trafo ist im oberen Ende dieses Rohrprofils erreichbar. Abweichende Vorgaben müssen vor Produktionsbeginn angegeben werden.

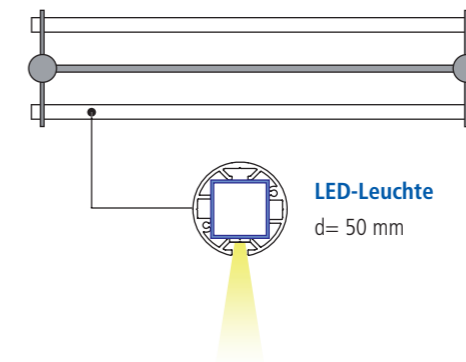

### Energie und Licht

Anschlußleistung	230 Volt
Niederspannung	12 Volt
Schutzklasse	IP 67 Trafo IP 65 LED's
Leuchtstärke	300 Lumen / Meter
Energieverbrauch	6 Watt / Meter
Energieeffizienz	50 Lumen / Watt
Lichtfarbe	6500 Kelvin

RASLEDE 120 S	RASLEDE 120 S	RASLEDE 120 S	RASLEDE 120 S
RAS rohr+fläche Außenschild Standard	RASLEDE Leuchte Einseitig RASLEDD Leuchte Doppelseitig	120 Breite in cm	S Rohr Silber eloxiert L Rohr Lackiert
Artikelbezeichnung	Ausführung	Größe	Oberfläche der Rohre

## Außenschilder richtungsweisend RARIM

Sternförmig in 8 verschiedene Richtungen zeigende Paneele mit vielen Gestaltungsmöglichkeiten.

rohr+fläche



### Sternförmig

Die sternförmig in verschiedene Wegesrichtungen zeigenden Paneele können in Größe, Form und Farbe individuell gestaltet werden. Die Materialstärke beträgt 4 mm Aluminium. Maßanfertigungen mit größeren Flächen benötigen hingegen 6 mm Stärke, oder mehr. Eine Kompassscheibe zeigt die Himmelsrichtungen an und hält nebenbei noch Gras fern.

10/2019 | © Design und Ausführung geschützt | www.meng.de

## Außenschilder richtungsweisend RARIM

Die Sternwegweiser des rohr+fläche Systems bieten eine unübertroffene Flexibilität.

**meng**  
Richtung weisend.

rohr+fläche

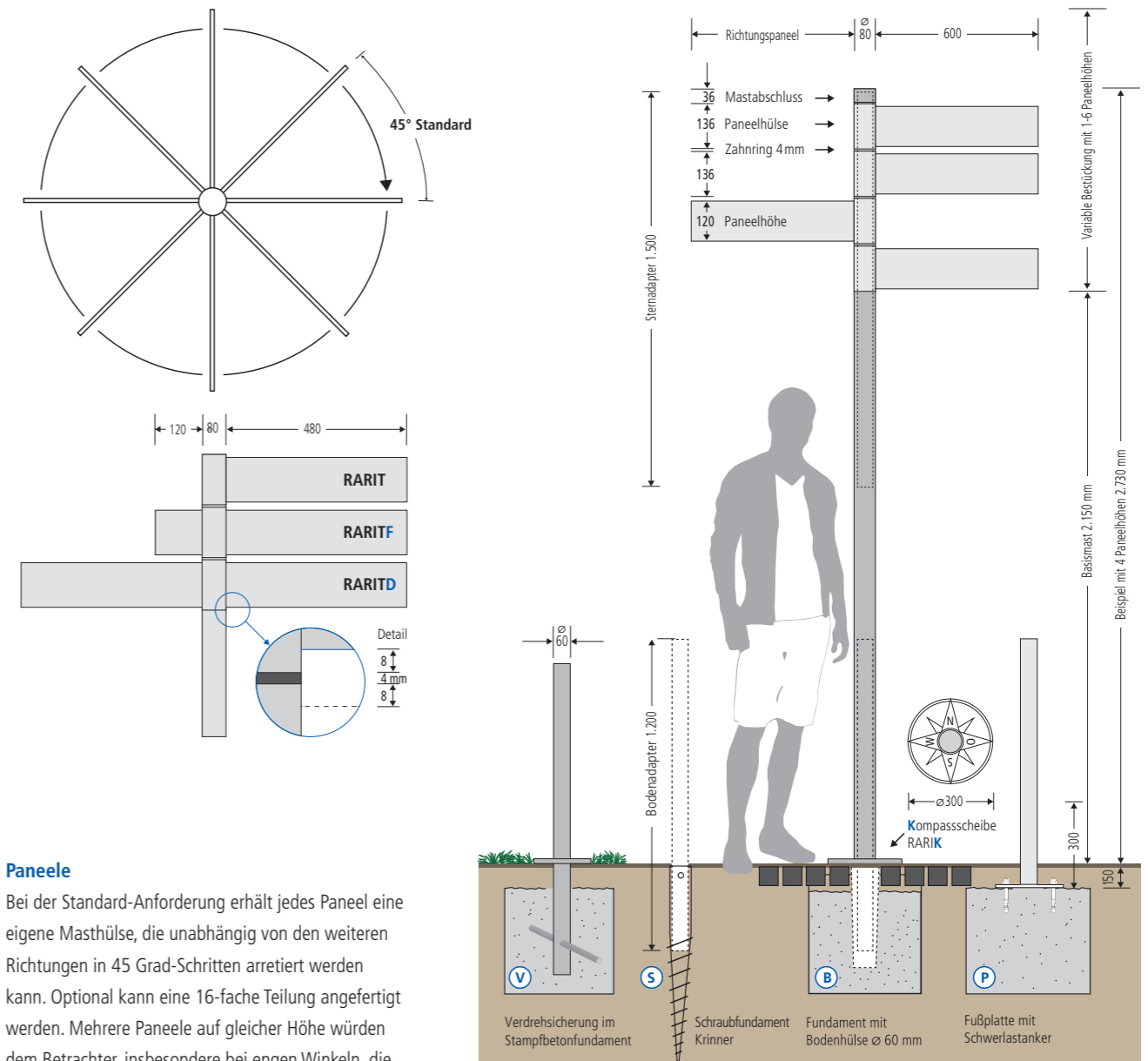

### Paneele

Bei der Standard-Anforderung erhält jedes Panel eine eigene Masthülse, die unabhängig von den weiteren Richtungen in 45 Grad-Schritten arretiert werden kann. Optional kann eine 16-fache Teilung angefertigt werden. Mehrere Paneele auf gleicher Höhe würden dem Betrachter, insbesondere bei engen Winkeln, die nächsten Informationen verdecken. Dies ist ergonomisch nicht sinnvoll. Lediglich bei sich gegenüberliegenden Zielen sind beide gleichermaßen zu sehen. Daher ermöglicht der Sternwegweiser auch eine 180-Grad-Anordnung auf gleicher Höhe. Interessant ist eine Gestaltungsvariante, bei der ein gegenüberliegender Fortsatz, wie eine Materialdurchdringung erscheint, die mit Wappen oder Logos z.B. von Sponsoren beschriftet werden kann.

RARIM 215 L	RARIT 1248 (bzw. 1260)	RARIP	RARIM 215 L
RARI rohr+fläche Außenständer richtungsweisend	RARIT 1248 Textpaneel 12 x 48 cm Länge	RARIV Verdrehsicherung	S silber eloxiert
M 215 Mast, Länge 215 cm (für Köcherfundament)	RARIT 1260 Textpaneel 12 x 60 cm Länge	RARIS Schraubfundament, Krinner	L lackiert
RARIMP Mast mit Fußplatte	RARITD 1260 Doppelpaneel 2 x 60 cm	RARIB Bodenhülse, Guss	
	RARITF 1260 60 cm mit Fortsatz	RARIK Kompassscheibe	
Artikelnummer, Mast	Richtungspaneel	Zubehör	Oberfläche der Rohre

## Pultständer RAM

Die wetterfeste Outdoor-Variante für Gartenschauen, Friedhöfe, Parks, Ausstellungen oder vor Geschäften.

rohr+fläche



### Sicher aufbewahrt

Die regendichte Flyerbox schützt bewahrt und zuverlässig die eingelegten Drucksachen. Das integrierte Ablagefach ist robust und durchsichtig, damit die Flyer gesehen werden. Die beschriftbare Pultfläche aus Aluminium ist mit Edelstahlscharnieren befestigt und schließt selbsttätig.

02/2020 © Design und Ausführung geschützt | www.meng.de

**meng**  
Richtung weisend.

## Pultständer RAM

Die bewährten Pultschilder für den Außeneinsatz mit und ohne Flyerbox.

rohr+fläche

Detail: Integrierte **Abknibbel-Schutzkante** bei bündig eingeklebten Digitaldruck-Folien.

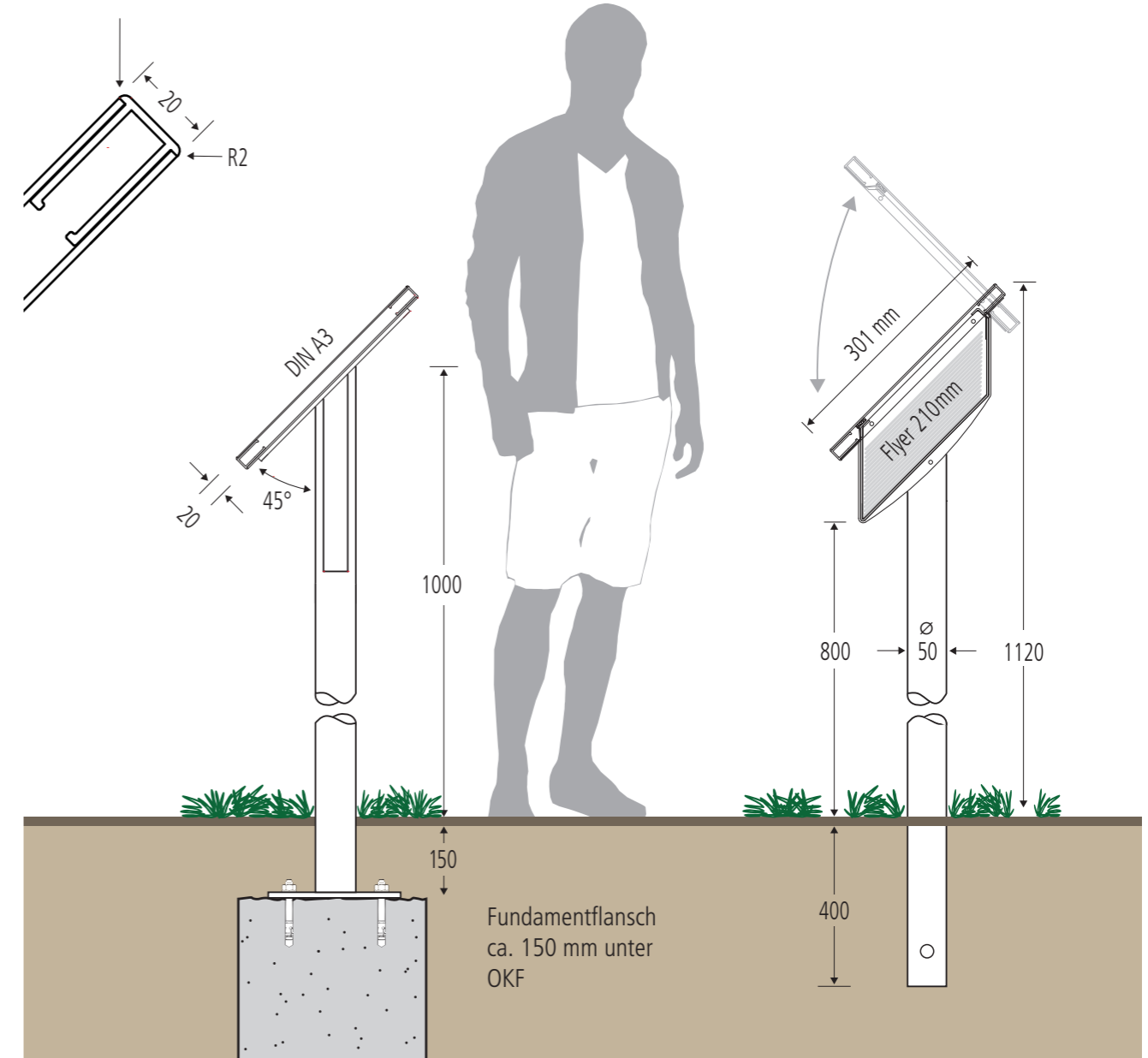

### Verankerung unter Flur

Verzinkte Fundamentflanschplatte (RAMP) mit 4 Ankerschrauben.

Alternativ können Pultständer auch als RAMK für den Einbau in Köcher oder zum Einbetonieren bestellt werden.

Artikelbezeichnung	Ausführung	Größe	Oberfläche der Rohre
RAMP 11242 S	RAMP mit Platte (Fundamentflansch)	112 cm Höhe in cm	S Metalteile
RAM steht für das rohr+fläche Außenschild Mittel	RAMP mit Flyerbox	42 cm Breite in cm (DIN A3)	S Silber eloxiert
	RAMK zum Einbau in Köcher oder zum Einbetonieren		L Metalteile Lackiert
	RAMKF mit Flyerbox		

## Übersichten wandmontiert RU

Signifikante Rundelemente kennzeichnen die durchgängige Gestaltung des Leitsystems.

### rohr+fläche

Die wandmontierten Wegweiser des Systems **rohr+fläche** sind in einer Vielzahl verschiedener Materialien, Abmessungen und Bauarten lieferbar. Dies bedeutet, dass praktisch kaum eine Situation denkbar ist, in der eine aufwendige Sonderanfertigung erforderlich wäre. Die Flächengestaltung der Schilder mit Schrift, Zeichen, Pfeilen, Farbe und Grafiken kann individuell an den Kunden angepasst werden. Die signifikanten Rundelemente bilden in allen Teilen die zum Leitsystem gehörenden wiederkehrende Identität. Das Foto zeigt eine Übersicht mit 1.500 mm Höhe und 750 mm Breite.

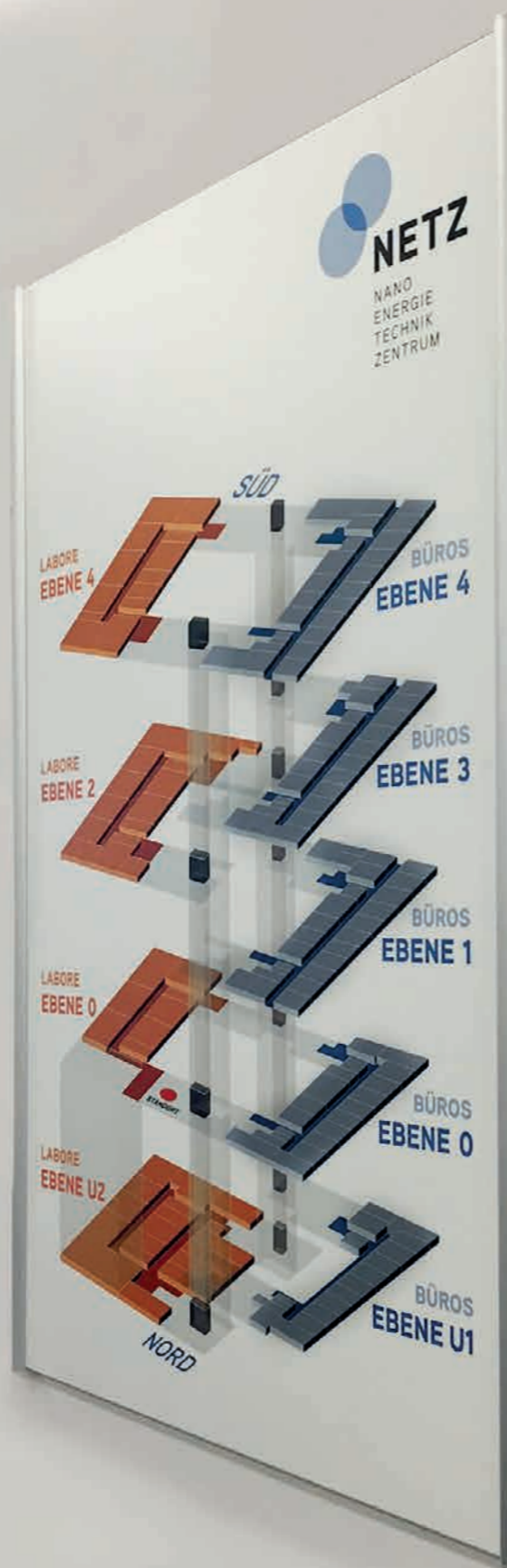

## Übersichten wandmontiert RU

Die seitlichen Rundprofile ermöglichen das Einschleiben individueller Flächen.

### rohr+fläche

Ob Übersichtstafeln mit steckbaren Paneelen oder mit durchgehenden Infoflächen ausgestattet werden, orientiert sich am Bedarf des Nutzers. Wenn ein Austausch nicht allzu häufig erforderlich ist, werden sinnvollerweise Folientexte oder Digitaldrucke auf einer frei gestaltbaren Fläche eingesetzt. Diese Lösung bietet gegenüber Einzelpaneelen einen Kostenvorteil. Die Texte sind durch Ablösen der Folien dennoch austauschbar. Die Größen der

Tafeln sind innerhalb des Grundrasters frei wählbar. Auch eine Kombination mehrerer Tafeln nebeneinander oder auch mit Pinn-/Magnetflächen ist möglich. Die Rohrprofile dienen als Halteschiene für die Flächen. Bei der Bestimmung der Höhe muss beachtet werden, dass die Höhe ober- oder

unterhalb des Schildes zum Herausschieben der Platten ausreicht, gegebenenfalls muss die Fläche unterteilt werden. Die Breite zwischen den Rohren sollte aus Stabilitätsgründen 900 mm nicht überschreiten. Die Flächenhöhe pro Panel sollte mindestens die Hälfte der Breite betragen.

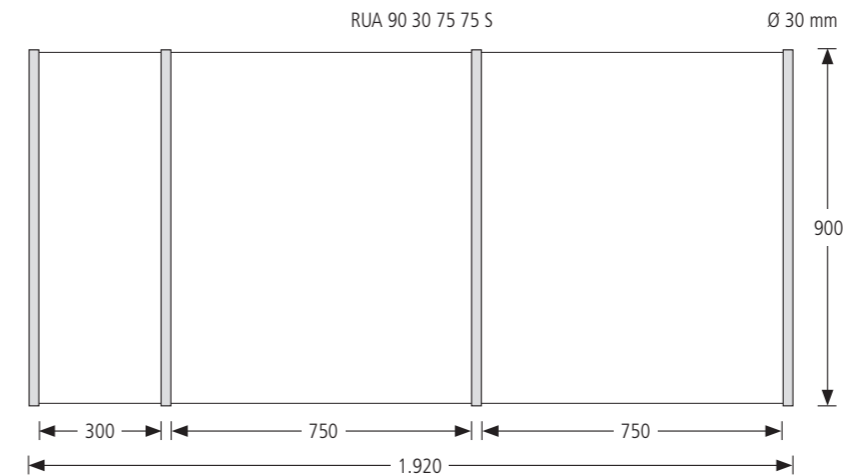

#### Beispiel I

Hierbei sind drei frei gestaltbare Flächen mit Rohren von je 30 mm kombiniert.

Artikelnummer:

RUH 90 30 75 75 S bei hinterdeckten Acryltafeln.

Ist auch mit einer kombinierter Pinn- und Magnetfläche ausrüstbar.



#### Beispiel II

Bei dieser Übersicht sind zwei frei gestaltbare Flächen mit Rohren von je 30 mm kombiniert.

Artikelnummer:

RUS 75 60 60 S bei Alufolien mit zusätzlicher Acrylabdeckung.

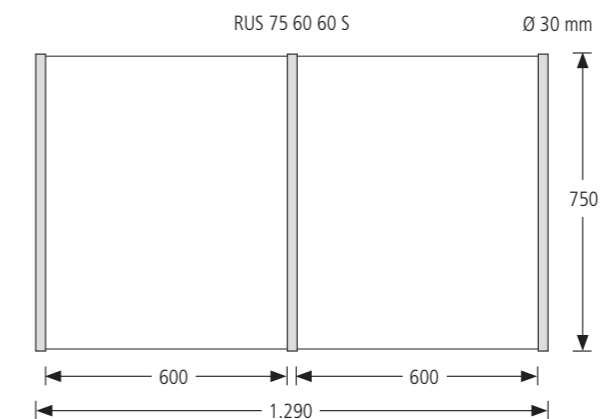

#### Beispiel III

In diesem Beispiel wurde eine Fläche mit Rohren von je 30 mm verwendet.

Artikelnummer:

RUK 7545 S bei einer klaren Acryltafel.

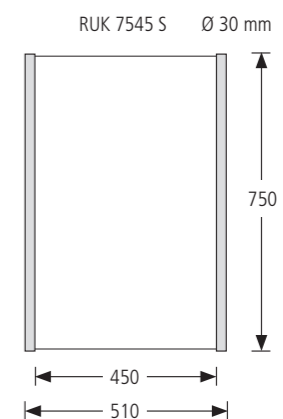

Artikelbezeichnung	Material der Fläche	Größe	Oberfläche der Rohre	Maßanfertigung
RUF 12075 L	RUA lackiertes Aluminium RUK klares Acryl RUF durchgefärbtes, weißes Acryl RUH hinterdecktes Acryl RUS Sandwichbauweise: Aluplatte mit Acrylabdeckung	120 Höhe in cm 75 Breite in cm	S Silber eloxiert L Lackiert	<b>Wichtig:</b> Nicht alle Größen sind in allen Varianten realisierbar. Eine vorherige Abstimmung wird empfohlen.



## Fluchtwegweiser RFW

Langnachleuchtende Fluchtwegschilder, wertig aus Edelstahl, ohne Ketten und Ösen.

rohr+fläche



Neben den aufwändigen Fluchtwegleuchten genügt an vielen Stellen die kostengünstigere Nachleuchtversion, wenn keine Sicherheitsbeleuchtung vorhanden ist. Speziell für Besucher- und Gästebereiche hat meng eine hochwertige und doch einfache Lösung entwickelt: Schilderträger aus mattiertem Edelstahl mit seitlich stabilen Röhrrchen (d = 8 mm) erlauben sowohl Wand- als auch Deckenmontage. Die Einhängetechnik in Metall-Rasterdecken bietet den unschätzbaren Vorteil, dass bei der Montage keine Bohrungen in der Decke erforderlich sind. Reflexarme 1,5 mm starke Acrylscheiben schützen die langnachleuchtenden Folien vorbildlich.



F02



F03



F04



F05



F06



F07



F08



F09

## Fluchtwegweiser RFW

Komfortable Wand- und Deckenbefestigungen ermöglichen eine schnelle Montage.

rohr+fläche

Der Einsatz von Fluchtwegschildern in Gebäuden ist in verschiedenen Bestimmungen geregelt. Diese geben Symbolik, Anbringung und Ausführung vor. Dort, wo keine beleuchtete Version verpflichtend ist, können nachleuchtende Flächen eingesetzt werden. Das **System rohr+fläche** erlaubt auch für diese Wegweiser eine Lösung im durchgehenden Design. Ein speziell für diesen Einsatz konzipiertes Schild aus Edelstahl ist sowohl als wandbefestigte Version, als auch als ein- oder doppelseitiges Deckenschild einsetzbar.

### Ausführung

Die Farbgestaltung und Symbolik der Fluchtweg-Kennzeichnung sind in der Arbeitsstättenrichtlinie ASR A1.3 und in der Norm DIN EN ISO 7010 vorgegeben. Die Fluchtwegweiser sind mit unterschiedlich angeordneten Piktogrammen verfügbar und daher für alle erforderlichen Situationen vor Ort passend lieferbar.

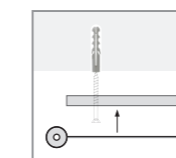
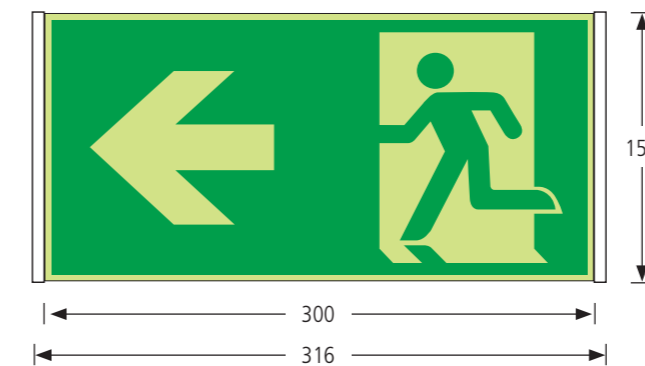

### Wandschilder

Zunächst werden Montageplatten auf die Wand gedübelt oder geklebt. Anschließend werden die Edelstahlschilder mit dem jeweiligen Piktogramm aufgeklebt.

### Deckenschilder

Bei der deckenmontierten Ausführung sind in den Röhrrchen feine Messingnippel mit Klemmschraubchen aus Edelstahl integriert. Die Schilder können mit dem Feinstahlseil (d = 1,8 mm) der normalen Wegweiser sicher abgehängt werden. Eine Klemmschraube M3 fixiert das Schild verstellbar an der Abhängung. Lochdecken erlauben eine leichte Verankerung ohne Bohraufwand. Ein 2 mm starker Edelstahl Draht wird abgewinkelt und in die Deckenlöcher eingehängt. Danach wird das Schild an den Drahtstäben fixiert.

### Seilbefestigung

in Gipskartondecken.

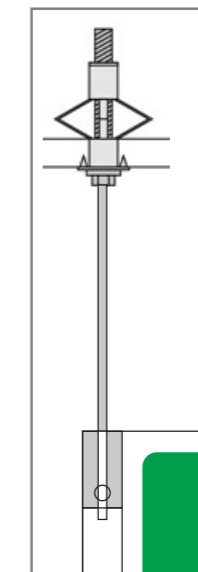

### Drahtbefestigung

in Lochblechdecken.

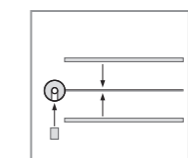
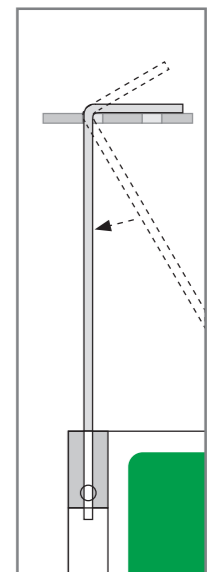

### Deckenschilder

Die Piktogramme auf den decken-abgehängten doppelseitigen Fluchtwegschildern werden ebenfalls aufgeklebt. Materialstärke 5 mm, Gewicht 500 gr.

RFWW 1530 E F04	RFWW 1530 E F04	RFWW 1530 E F04	RFWW 1530 E F04
RFW steht für rohr+fläche Fluchtwegweiser	RFWW Wand RFWE einseitig Decke RFWD doppelseitig Decke	15 Höhe in cm 30 Breite in cm (für bis zu 15 Meter Leseabstand.)	E Edelstahl F04 Symbol mit Pfeil nach links
Artikelbezeichnung	Art der Aufhängung	Größe	Ausführung

## Wegweiser deckenabgehängt RD

Signifikante Rundelemente kennzeichnen die durchgängige Gestaltung des Leitsystems.

rohr+fläche



Die deckenmontierten Wegweiser des Systems **rohr+fläche** sind in einer Vielzahl verschiedener Materialien, Abmessungen und Bauarten lieferbar. Dies bedeutet, dass praktisch kaum eine Situation denkbar ist, in der eine aufwendige Sonderanfertigung erforderlich wäre. Die Flächengestaltung der Schilder mit Schrift, Zeichen, Pfeilen, Farbe und Grafiken kann individuell an den Kunden angepasst werden. Die signifikanten Rundelemente bilden bei allen Teilen des Leitsystems die wiederkehrende Identität. Das Foto zeigt einen Deckenweiser mit 300 mm Höhe und 1.200 mm Breite.

## Wegweiser deckenabgehängt RD

Die seitlichen Profilmuten ermöglichen das Einschleiben individueller Plattenmaterialien bis 8 mm Stärke.

**meng**  
Richtung weisend.

rohr+fläche

Bei deckenabgehängten Schildern muss man nicht an staubige Ketten und Haken denken. Das Seilabhängesystem von **rohr+fläche** arbeitet mit Feinstahlseilen und eleganten, verstellbaren Klemmbuchsen, die auf Knopfdruck justierbar sind. Besonderen Wert legen wir auf die Deckenanbindung: Das Feinseil ist direkt in die Schraube eingepresst, sodass an der Decke lediglich der Schraubenkopf mit U-Scheibe sichtbar ist. Das System erlaubt jedoch auch andere Befestigungsmöglichkeiten – so kann z.B. das Rohr bis zur Decke reichen oder eine starre Pendelstange den Wegweiser mit dem Deckenanker verbinden. Bei der Entscheidung für eine bestimmte Breite muss auf die Durchbiegestabilität des Flächenmaterials geachtet werden. Für schmale, lange Schilder empfehlen wir doppelwandige Alu-Paneele.

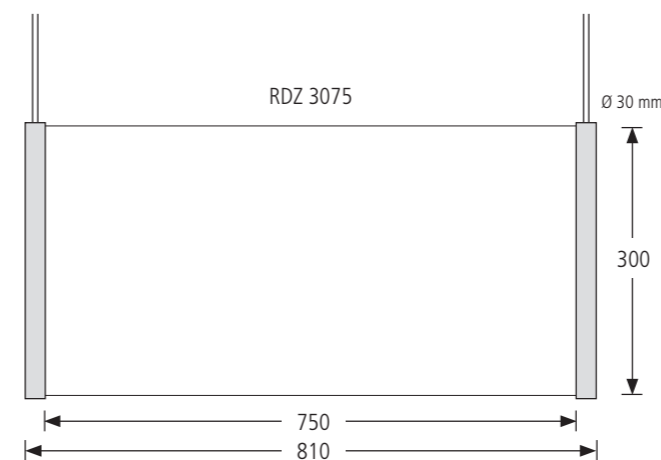

### Massivdecken

Dübelschraube mit eingepresstem Seil für Massivdecken.

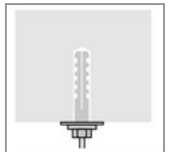

### Hohlraumdecken

Hohlraumanker mit Spreizvorrichtung. Anker und Seilschraube sind mit Gewinde M6 ausgestattet. Eine Montagezange ist als Zubehör lieferbar.

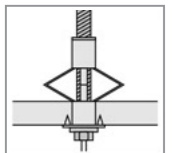

### Schnelljustierung

Auf Zug klemmt sich der Nippel fest um das Seil. Drückt man den Rastknopf, kann man das Schild ausrichten, in der Höhe verstellen oder abnehmen. Das Seilende verschwindet im Rohr. Somit ist ein elegantes Erscheinungsbild gegeben.

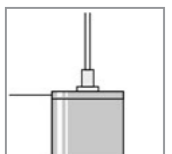

Mögliche Anordnungsvarianten für kombinierte Deckenwegweiser

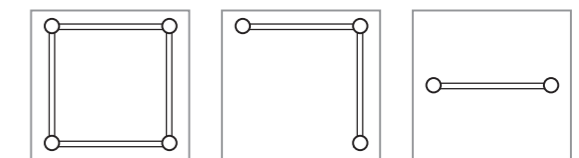

### Standardgrößen

Angaben in mm	450	600	750	900	1.200
150	RD..1545	RD..1560	RDA1575	RDA1590	RDA15120
200	RD..2045	RD..2060	RD..2075	RDA 2090	
300	RD..3045	RD..3060	RD..3075	RD..3090	
450	RD..4545	RD..4560	RD..4575	RD..4590	

### Panelgrößen

Aus Stabilitätsgründen sind lange, schmale Paneele nur aus Aluminium (RDA) zu empfehlen. Auch ein modularer Aufbau mit einzelnen Flächen übereinander und mehreren Spalten nebeneinander ist möglich. Die Beschriftung kann jeweils beidseitig aufgebracht werden.

Artikelbezeichnung	Material der Fläche	Größe	Oberfläche der Rohre
<b>RDA 3090 L</b>	<b>RDA</b> lackiertes Aluminium	<b>30</b> Höhe in cm	<b>S</b> Silber eloxiert
<b>RD</b> steht für <b>rohr+fläche</b> deckenabgehängte Wegweiser	<b>RDK</b> klares Acryl	<b>90</b> Breite in cm	<b>L</b> Lackiert
	<b>RDF</b> durchgefärbtes, weißes Acryl		
	<b>RDH</b> hinterdecktes Acryl		
	<b>RDE</b> Edelstahl, geschliffen		
	<b>RDZ</b> zweiseitig hinterdecktes Acryl 2 x 4 mm		

## Türschild Large RTL

Das Großformat für Verwaltungen,  
Schulen, Kliniken und Pflegeheime...



rohr+fläche



... wenn Belegungspläne, umfangreiche Informationen oder große, gut erkennbare Schriftzeilen abzubilden sind. Basierend auf einfachen, geometrischen Grundformen ist das **rohr+fläche** Türschild zum Klassiker geworden. Das Original seit 1991 wurde mit zahlreichen Design-Preisen ausgezeichnet.

06/2021 © Design und Ausführung geschützt | www.meng.de

## Türschild Large RTL

Das Großformat ermöglicht  
Beschriftungseinlagen in DIN A4-Breite



rohr+fläche

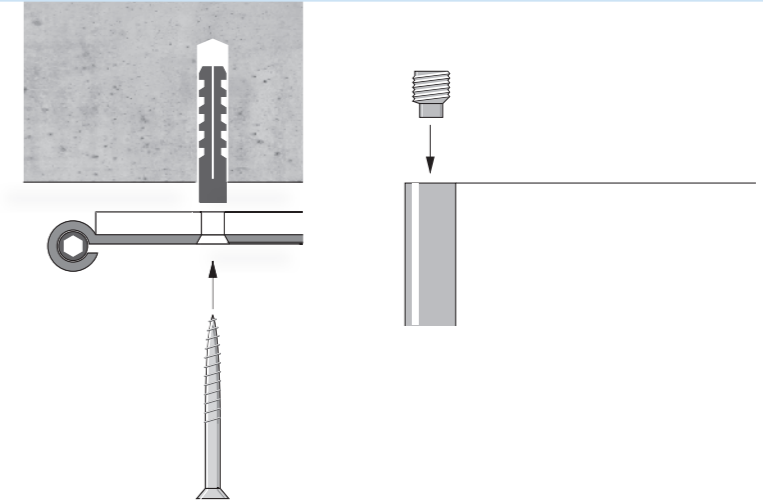
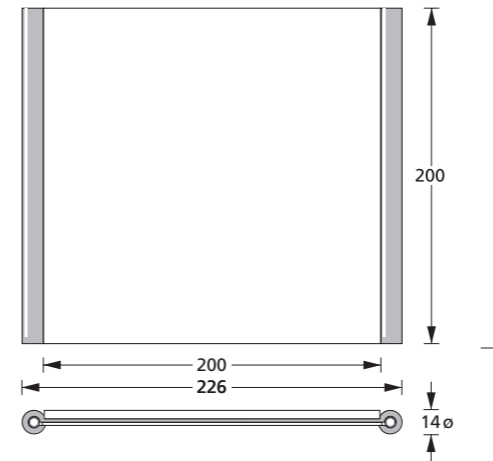

### Türschild L

Das große **rohr+fläche** Türschild hat eine Sichtbreite von 200 mm zwischen den Rundprofilen. Es eignet sich damit zum Einlegen von Blättern mit 210 mm Breite. Für die Türschildversion sind vorgestanzte DIN A4-Blätter zu jedem Türschildformat lieferbar. Alternativ ist für den häufigen Wechsel von unbeschnittenen DIN A4-Seiten die Wechselrahmenversion bestellbar. Diese hat anstelle der Stiftschrauben eine untere Anschlagkante für die Scheibe und die Einlagen.

### Montage

Die Dübelmontage mit Senkkopfschrauben ist Standard. Dabei sind die Schrauben hinter den Einlagen verdeckt. Die Klebmontageversion für glatte, feste Wandflächen muss ausdrücklich bestellt werden, ebenso besondere Befestigungen wie z.B. Magnethaftung an Stahlwänden und -möbeln. Das Befestigungsmaterial für die bestellte Variante ist grundsätzlich beige packt.

### Aufbau

Im Systemprofil aus Aluminium wird die selbstbeschriftbare Texteinlage zwischen einer Antireflex-Abdeckscheibe aus Acrylglas und einer weißen Hintergrundplatte gehalten. Die Arretierung mit Stiftschrauben lässt sich mit einem Systemschlüssel öffnen.

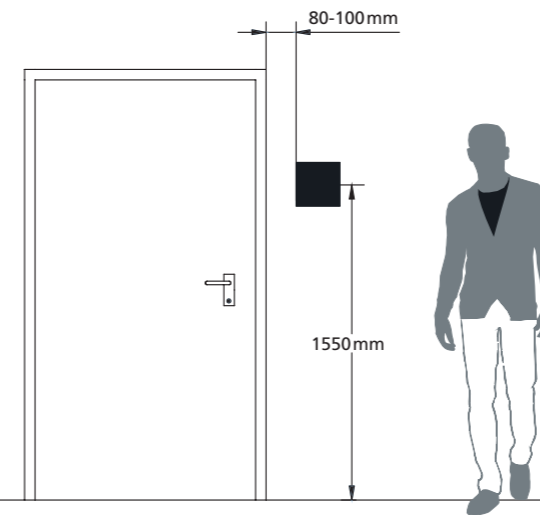

### Standardformate

Sichtbreite 200	Höhe
RTL 10 =	100
RTL 15 =	150
RTL 20	200
RTL 30 =	297

Artikelbezeichnung	Größe	Oberfläche der Rohre	Maßanfertigung
RTL 20 L	20	L Farbton lackiert S Silber eloxiert E6/EV1	Das System kann problemlos auf individuelle Längen zugeschnitten werden. Die Sichtbreite von 200 mm ist nicht veränderbar. Für (seltene) Anwendungen im Außenbereich können die Stiftschrauben aus Edelstahl bestellt werden.
RTL steht für rohr+fläche Türschild Large	Höhe in cm		
	Die (Sicht)Breite ist bei allen Standardformaten 20 cm.		

## Türschild Small RTS

Signifikante Rundelemente kennzeichnen die durchgängige Gestaltung des Leitsystems.

rohr+fläche



### Weitere Verwendung

Neben der „normalen“ Verwendung als Türschild mit Raumziffer, Abteilungsbezeichnung und Namen, lässt sich das Schild mit Piktogrammen oder Warnhinweisen ausstatten. Das System-Profil wird in anderer Ausstattung und Höhe auch als Lifttableau (siehe Übersichten) und als Tischaufsteller (siehe Variable Informationen) eingesetzt.

## Türschild Small RTS

Die seitlichen Rundprofile ermöglichen das Einschieben individueller Flächen.

**meng**  
Richtung weisend.

rohr+fläche

### Abmessungen

Die Angaben der Breite betreffen immer die Sichtbreite, also die für Informationen nutzbare Fläche eines Schildes. Die Breite der seitlichen Rundelemente muss für die Gesamtbreite hinzurechnet werden.

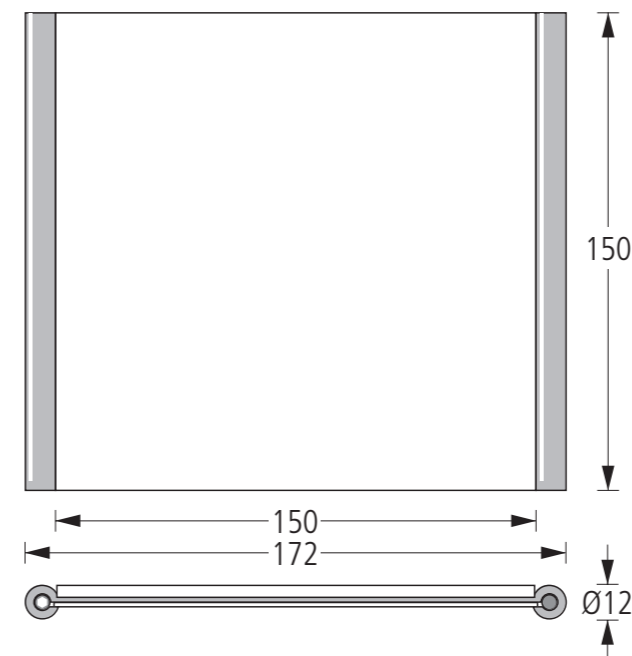

### Montage:

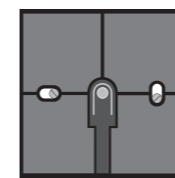

Montageplatte befestigen.

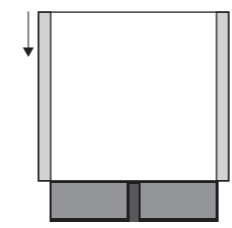

Schild aufschieben bis es einrastet.

### Demontage:

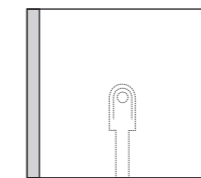

Mit Werkzeug entriegeln.

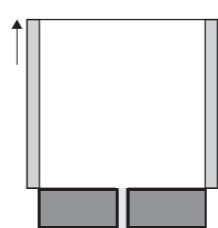

Schild hochschieben.

Das original **rohr+fläche** Türschild wurde als das erste durchgängige Schildersystem für eine EDV-Beschriftung konzipiert. Der Nutzer hat die Möglichkeit, Erst- oder Folgebeschriftungen der Türschilder mittels EDV-Print selbst vornehmen zu können. Das Türschild besteht aus einem Aluminiumprofil mit seitlichen vertikalen Rundelementen in einer Sichtbreite von 150 mm. In das Profil werden der Informationsträger und eine Acrylscheibe eingeschoben und gesichert. Im Lieferumfang befinden sich die Acrylabdeckscheibe (eine Seite glänzend, eine Seite matt antireflex) mit diamantpolierten Kanten, eine weiße Hintergrundplatte, die Montageplatte und das Befestigungsmaterial. Neben der Standardhöhe von 150 mm sind weitere Höhen lieferbar.

### Montage

Die Wandmontage erfolgt in der Regel gedübelt. Die Montageplatte kann dabei vorab angebracht werden, das beschriftete Türschild wird dann komplett aufgeklipst. Durch eine spezielle Technik wird es sicher gehalten und fixiert. Eine Befestigung mittels Klebebändern auf glatten Flächen oder auch per Magnethaftung auf Stahlwänden ist ebenfalls möglich.

### Sicherung

Die Acrylabdeckscheibe mit dem Textblatt wird durch Stiftschrauben im Profil gesichert. Ein Systemschlüssel ermöglicht den problemlosen Austausch der Information am montierten Schild. Auf Wunsch verwenden wir gegen geringen Aufpreis Türschilder für den Außenbereich mit Stiftschrauben aus Edelstahl.

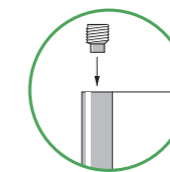

Gegen unbefugte Entnahme sind die Einlagen oben mit 2 Stiftschrauben gesichert. Nie fest andrehen!

### Standardgrößen

Angaben in mm

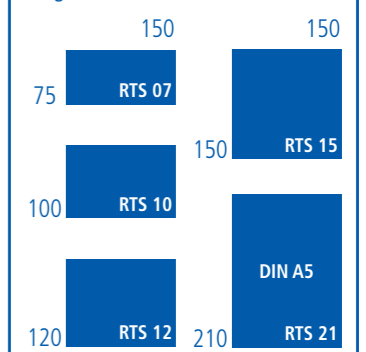

RTS 15 L	RTS 15 L	RTS 15 L
RTS steht für rohr+fläche Türschild Standard	15 Höhe in cm	S Silber eloxiert L Lackiert
Artikelbezeichnung	Größe	Oberfläche der Rohre
	Breite immer 150 mm	



- zur Inhaltsangabe
- zu **rohr+fläche**
- zu **quintessenz** | Teil 2 |
- zu **system sieben**
- zu **ceform**

- zu **optimal**
- zu **transparenz**
- zu **primavetro**
- zum Berater vor Ort



Außenschilder - Kategorien



Außensäulen QA



Monolithen Q60AA



Flex-Monolithen Q60AV



Pylux QAGB



Pultschild QAP



Ständerschild QASA



Wegweiser im Innenbereich



Wegweiser deckenmontiert QD



- zur Inhaltsangabe
- zu **rohr+fläche**
- zu **quintessenz** | Teil 1 |
- zu **system sieben**
- zu **ceform**

- zu **optimal**
- zu **transparenz**
- zu **primavetro**
- zum Berater vor Ort



Übersichten wandmontiert QUAM



Wegweiser wandmontiert QW

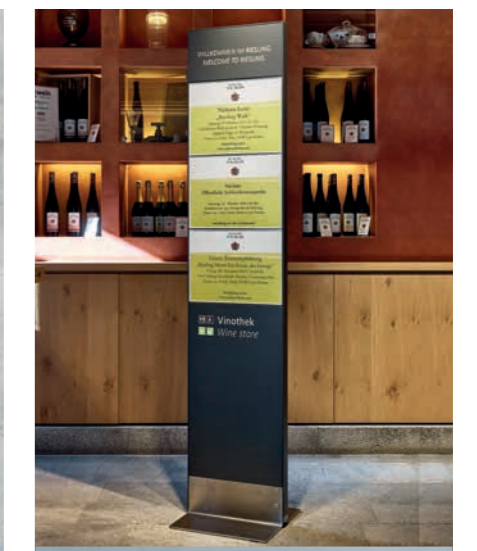

Übersichten freistehend QM



Wegweiser Fahne QF



Türschilder Edelstahl, Formatübersicht



Türschild aus Edelstahl QTE



Türschild mit Kopfpaneel QTEAK



Wechselmodule QVM



Flachvitrine QVF

## Außenschilder Kategorien

Das quintessenz System bietet Lösungen für alle Anforderungen im öffentlichen Raum.

Σ quintessenz



Das **quintessenz** System bietet eine durchgängig gestaltete Schilderfamilie zur visuellen Kommunikation und eignet sich somit hervorragend für eine einheitliche Darstellung des Corporate Design in Verbindung mit Informationen zur Orientierung und Wegweisung.

10/2019 © Design und Ausführung geschützt | www.meng.de

## Außenschilder Kategorien

Um die Leitsystemplanung zu vereinfachen sind alle Bauarten standardisiert.

**meng**  
Richtung weisend.

Σ quintessenz

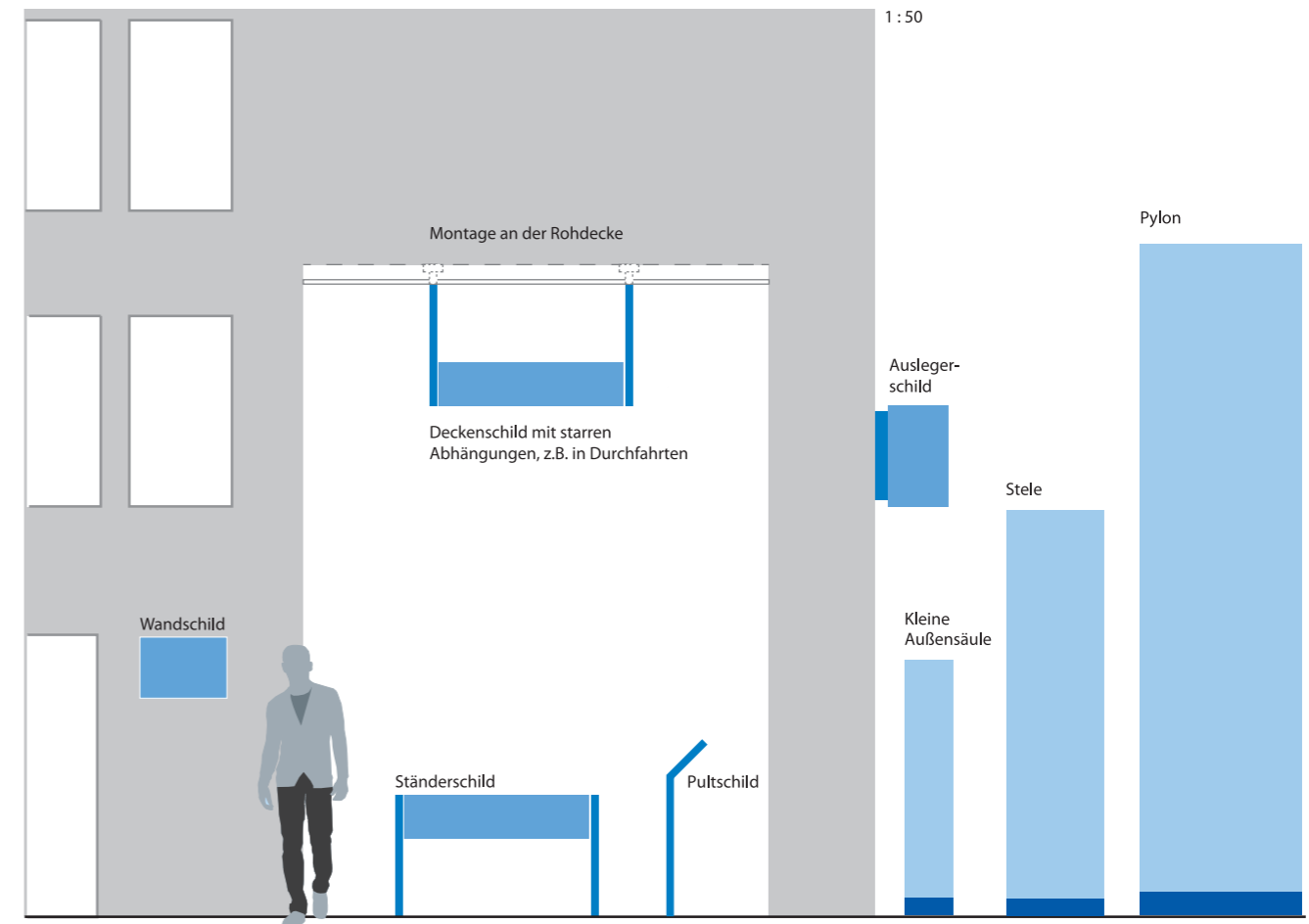

### Schilder im Außenbereich

Da alle Bauteile des quintessenz-Systems korrosionsbeständig sind, können auch die Wandschilder der Bauart QWA bedenkenlos der Außenbewitterung ausgesetzt werden. Wir empfehlen jedoch eine zusätzliche Aushubsicherung gegen unbefugtes Entfernen. Sandwichbauweisen z.B. QWV zum Einlegen von Papier sind gegen Kondensat und Niederschläge nicht geschützt. Durch die Kapillarwirkung steigt Nässe zwischen die Schichten, weicht Einlageblätter auf und bildet Beläge. Solche Bauarten sind für den Außenbereich nicht geeignet.

### Ausleger- und Deckenschilder

die an Außenfassaden und in Durchfahrten montiert werden, sind erheblichen Windlasten ausgesetzt. Entsprechend sind Seilabhängungen nicht erlaubt. Starre Abhängungen müssen an der Rohdecke verankert werden. In jedem Fall müssen erlaubte Durchfahrthöhen und breiten bedacht werden, besonders kritisch sind Feuerwehrezufahrten. Bei allen Verankerungen muss die bauseitige Substanz auf Tragfähigkeit und die materialgerechte Auswahl der geeigneten Anker geprüft werden. Dies ist vom Statiker bauseitig nachzuweisen. Auch bei Montagen von freistehenden

Elementen auf bauseitig vorhandene Sockel, Mauern und vor allem auf Tiefgaragendecken müssen besondere Lösungen abgestimmt werden. Da bei freistehenden Standardelementen immer von der verdeckten Montage „unter Flur“ ausgegangen wird, müssen sichtbare Füße/Flansche anders gestaltet und extra bestellt werden! Nachträglich ist dies aufwändig und optisch nicht mehr ansprechend zu lösen. Die für innenbeleuchtete und angestrahlte Versionen benötigte Kabelzuleitung, erfolgt bauseitig. Sie kann einen erheblichen Kostenaufwand erfordern, auf den wir unsere Kunden hinweisen.

# Außensäulen QA

Schlanke Säulen für die  
signifikante Wegweisung

Σ quintessenz



Die schlanken Säulen im Außenbereich gehören zu den markantesten Elementen im **quintessenz** System. Die Sichtflächen der Säulen lassen sich frei gestalten und eignen sich somit hervorragend für die Visualisierung des Corporate Design eines Unternehmens. Sonderausstattung bei nebenstehender Abbildung: Erhaben aufgesetzter Schriftzug aus poliertem Edelstahl.

02/2020 | © Design und Ausführung geschützt | www.meng.de

# Außensäulen QA

Schlanke Säulen mit beidseitig  
einzeln austauschbaren Flächen



Σ quintessenz

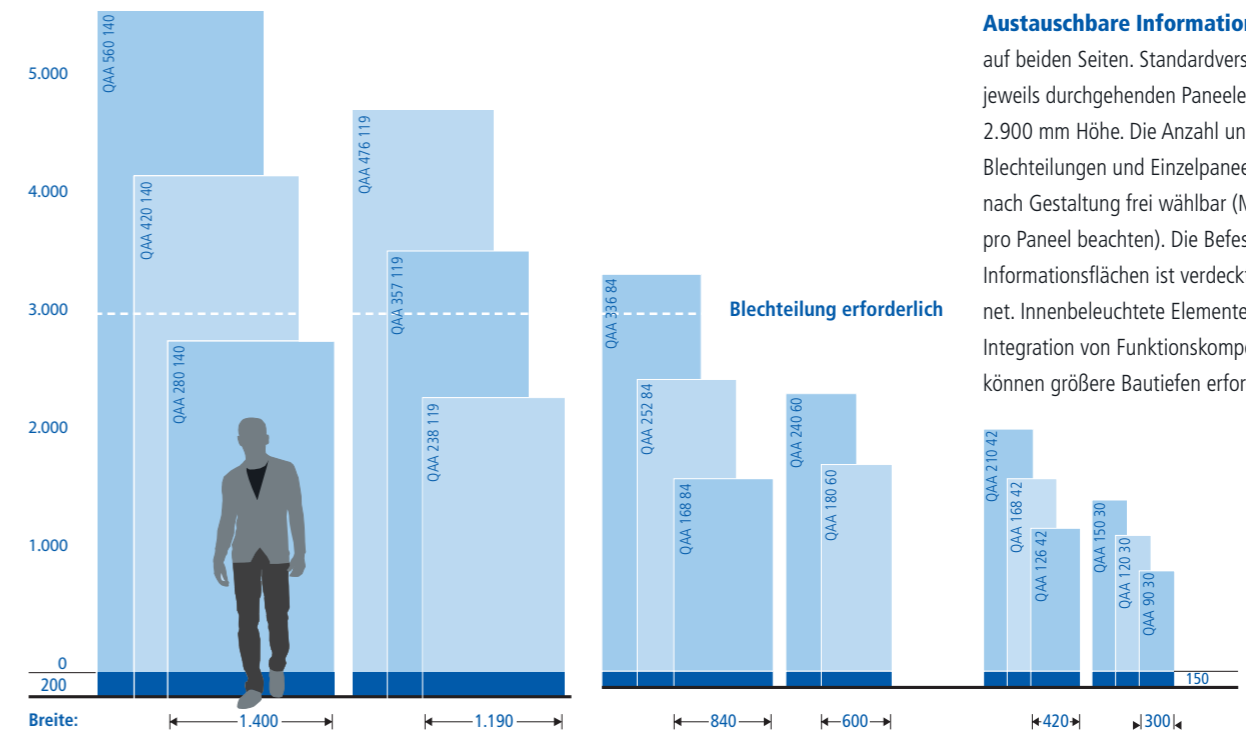

**Austauschbare Informationsflächen**  
auf beiden Seiten. Standardversion mit jeweils durchgehenden Paneelen bis max. 2.900 mm Höhe. Die Anzahl und Höhe der Blechteilungen und Einzelpaneele ist je nach Gestaltung frei wählbar (Mehrpreise pro Panel beachten). Die Befestigung der Informationsflächen ist verdeckt angeordnet. Innenbeleuchtete Elemente und die Integration von Funktionskomponenten können größere Bautiefen erfordern.

### Pylone

Systembreite	1.400 mm
Bautiefe	230 mm
Sichthöhe max.	5.600 mm
zzgl. Sockel	200 mm
zzgl. Einbautiefe	200 mm
Gesamthöhe ü. OKF	6.000 mm
Blechstärke, Alu	3 mm

Systembreite	1.190 mm
Bautiefe	210 mm
Sichthöhe max.	4.760 mm
zzgl. Sockel	200 mm
zzgl. Einbautiefe	200 mm
Gesamthöhe ü. OKF	5.160 mm
Blechstärke, Alu	3 mm

Innenkonstruktionen komplett Stahl verzinkt. Zur Montage ist ein Kran erforderlich. Informationen zu Fundamenten und Statik Datenblatt beachten.

### Stelen

Systembreite	840 mm
Bautiefe	125 mm
Sichthöhe max.	3.360 mm
zzgl. Sockel	150 mm
zzgl. Einbautiefe	150 mm
Gesamthöhe ü. OKF	3.660 mm
Blechstärke, Alu	2 mm

Systembreite	600 mm
Bautiefe	125 mm
Sichthöhe max.	2.400 mm
zzgl. Sockel	150 mm
zzgl. Einbautiefe	150 mm
Gesamthöhe ü. OKF	2.700 mm
Blechstärke, Alu	2 mm

Innenkonstruktionen teilweise Stahl verzinkt, teilweise Aluminium. Bei den kleineren Alu-Elementen ist kein Kran erforderlich.

### Kleine Außensäulen

Systembreite	420 mm
Bautiefe	48 mm
Sichthöhe max.	2.100 mm
zzgl. Sockel	150 mm
zzgl. Einbautiefe	150 mm
Gesamthöhe ü. OKF	2.400 mm
Blechstärke, Alu	2 mm

Systembreite	300 mm
Bautiefe	48 mm
Sichthöhe max.	1.500 mm
zzgl. Sockel	150 mm
zzgl. Einbautiefe	150 mm
Gesamthöhe ü. OKF	1.800 mm
Blechstärke, Alu	2 mm

Innenkonstruktionen aus Aluminium oder Aussteifungen aus Stahl verzinkt. Montage von Hand ohne Kran möglich.

Artikelbezeichnung	Material der Fläche	Größe	Maßanfertigung
QA steht für quintessenz Außensäulen	QAA Aluminium QAE Edelstahl geschliffen	210 Höhe in cm 42 Breite in cm	Separate Infos über Zwischenmaße und durchgehende Bleche ohne Teilung beachten. Innenbeleuchtete Varianten, integrierte Vitrinen, Briefkästen oder Klingel-Sprechmodule sind auf Anfrage möglich.
Die Begriffe Pylone, Stelen und Säulen kennzeichnen unsere Kategorien		Die Gesamthöhe über Boden inkl. Sockel beträgt 2.250 mm	



# Außenschilder Monolithen Q60AA

Monolithen sind die zeitlos puristische Form der Informationsvermittlung.

Σ quintessenz

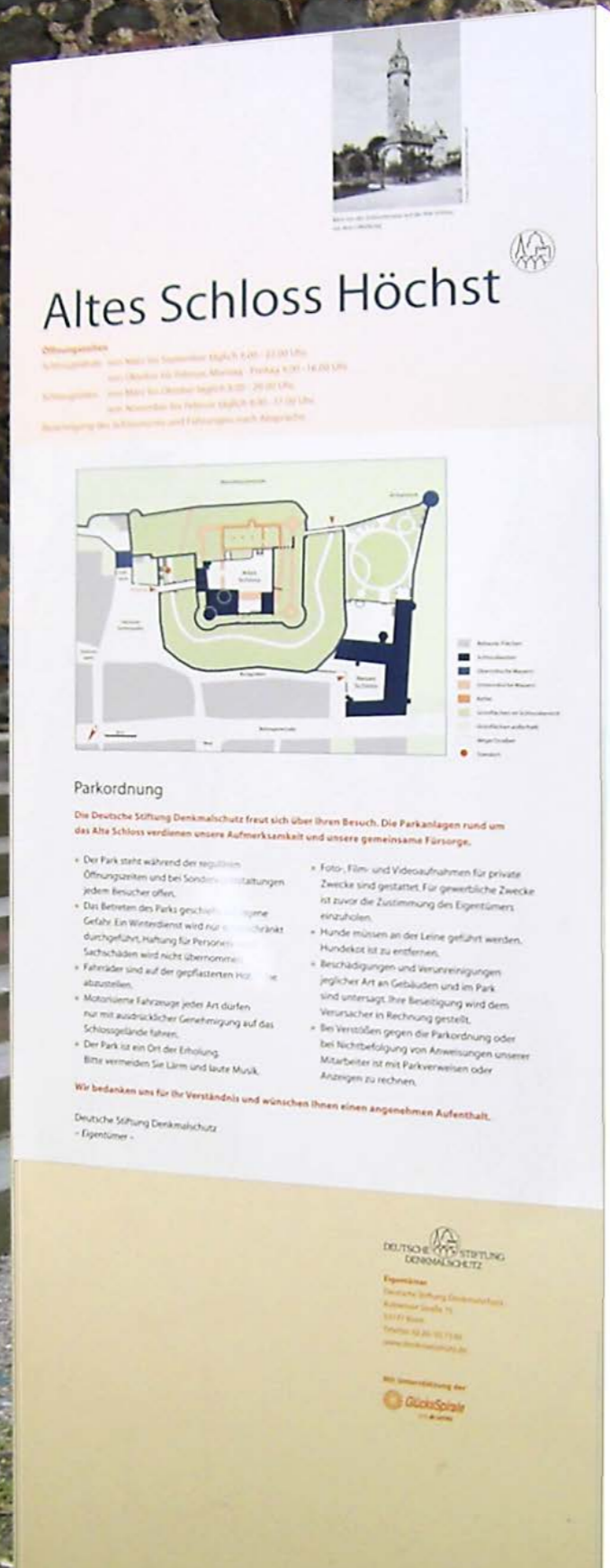

## Monolithen

Sie sind mit ihrer durchgehenden Wirkung eines einteilig geschlossenen Körpers zeitlos und attraktiv. Die Bauart Q60AA aus dem Schillersystem **quintessenz** entspricht dieser Anforderung mit gelungenen Lösungen und einer umfangreichen Formatauswahl. Alle Seiten, sowohl die Informationsflächen, als auch die umlaufend schlanken Zargen mit nur 60 mm Bautiefe sind neben und bündig geschlossen.

10/2019 © Design und Ausführung geschützt ■ www.meng.de

# Außenschilder Monolithen Q60AA

Stelen und Außensäulen mit nur 60 mm Bautiefe.



Σ quintessenz

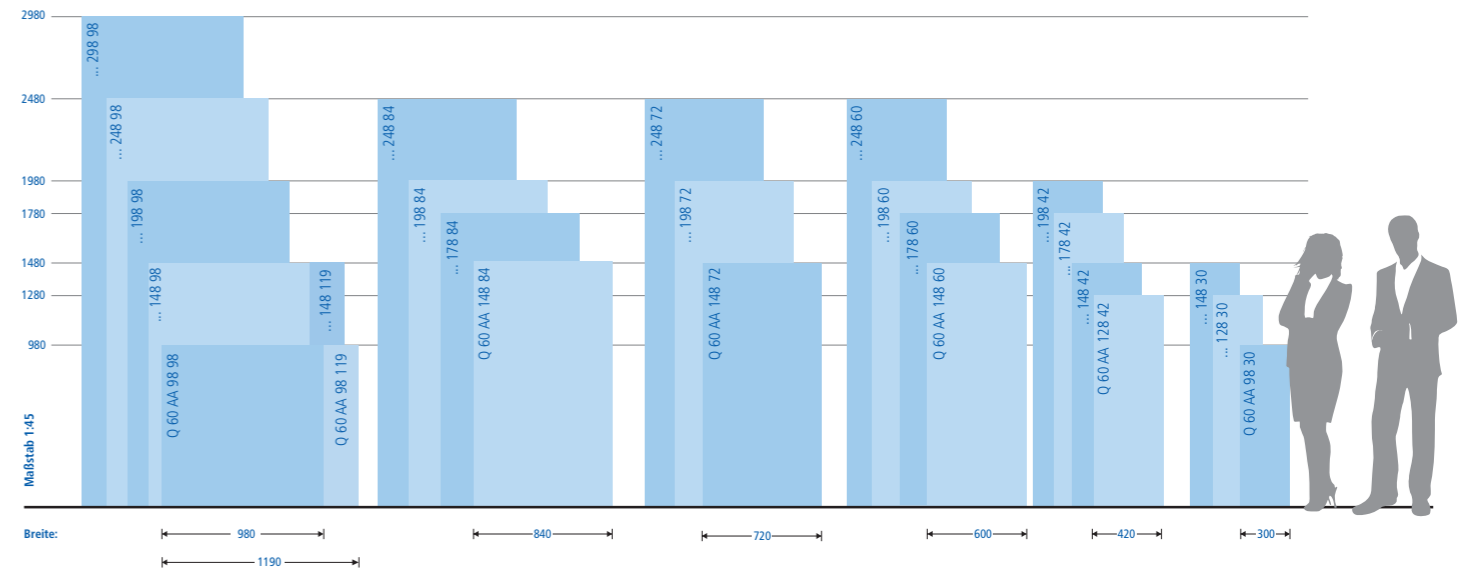

## Hohlkorpus

Da ein Monolith aus Vollmaterial nicht sehr ökonomisch herstellbar wäre, ist die **quintessenz** Lösung als Aluminium-Hohlkorpus gefertigt. Die zwangsläufigen Materialkanten sind dabei so dicht an der Korpuskante zusammengefügt, dass sie die Optik nicht stören. Für eine vollflächige Folierung mit digital bedruckten Beschriftungen bietet diese Profilierung zudem einen optimalen Anknibbel-Schutz.

Im Unterschied zu den Stelen der Bauart QAA sind weder einzeln tauschbare Paneele, noch Sockelbleche als Standard vorgesehen.

## Sondermaße bei 60 mm Bautiefe

Höhen: Bis zu den Stabilitätsgrenzen der Innenkonstruktion sind folgende Maximalhöhen möglich:

- Bei 980er Breite nicht höher als 2.980 mm
- Bei 1.190er Breite nicht höher als 1.980 mm
- Bei 1.440er Breite nicht höher als 1.280 mm

Die Breiten können zwischen 200 mm und 1.440 mm variieren.

Die Tiefe ist beim Profilmass 60 mm nicht veränderbar.

## Beleuchtung

Die Beleuchtung sollte mittels Bodeneinbaustrahler erfolgen. Als Maßanfertigung sind decoupierte Bleche mit Innenbeleuchtung möglich. Hierfür ist jedoch eine der beiden Informationsflächen zur Revision abnehmbar. Je nach Lage der Innenkonstruktion muss ein nicht beleuchtbarer Rand von 40 bis zu 120 mm eingeplant werden. Im Bodenbereich bleiben ca. 300 mm ohne Ausleuchtung.

## Unbeleuchtbarer Rand in mm

- 420er Breite bis 1.500 mm Höhe = 40
- 980er Breite bis 2.000 mm Höhe = 65
- 720er Breite bis 2.500 mm Höhe = 65
- 980er Breite bis 2.600 mm Höhe = 95
- 840er Breite bis 2.800 mm Höhe = 95
- 720er Breite bis 3.000 mm Höhe = 95
- 980er Breite bis 2.980 mm Höhe = 140
- 1.190er Breite bis 1.980 mm Höhe = 140

## Rohlayout für die Beschriftung

Bei der Bemaßung der Flächen wird immer die beschriftbare Nettofläche = Blechmaß benannt. Die Außenmaße sind um je 4 mm breiter.

## Größere Dimensionen

erfordern stärkere Innenkonstruktionen. Mit der Bautiefe von 100 mm sind sogar Pylone bis 6 Metern Höhe möglich. Siehe Datenblatt Q100AV.

Artikelbezeichnung	Größe	Material der Fläche	Maßanfertigung
Q60AA 24884	248	Alternative Flächenmaterialien bis 2 mm oberflächenbündig, sonst überstehend, sind nur nach technischer Rückfrage individuell anzubieten. Variationen als große Ausleger- oder Deckenschilder sind möglich.	Maßanfertigungen können wegen der hierfür nicht vorhandenen Vorrichtungen Mehrkosten verursachen, die sich bei größeren Stückzahlen jedoch relativieren.
Q60AA	steht für quintessenz 60 mm Bautiefe Außenschilder mit Aluminiumflächen	248 Höhe in cm 84 Breite in cm	

## Außenschilder Flex-Monolithen Q60AV

Ein Schildersystem wird nur dann seinem Anspruch gerecht, wenn es sich flexibel gestalten lässt.

Σ quintessenz



Aktive Städte und Erlebniswelten benötigen Hinweiselemente mit flexibel wechselbaren Paneelen. Verdeckt befestigt und vor Vandalismus geschützt, lassen sich die Flächen der Flex-Monolithen individuell umbeschriften und austauschen.

10/2019 © Design und Ausführung geschützt ■ www.meng.de

## Außenschilder Flex-Monolithen Q60AV

Das Befestigungsraster 100 mm ist Standard. Individuelle Raster sind als Maßanfertigung möglich.

**meng**  
Richtung weisend.

Σ quintessenz

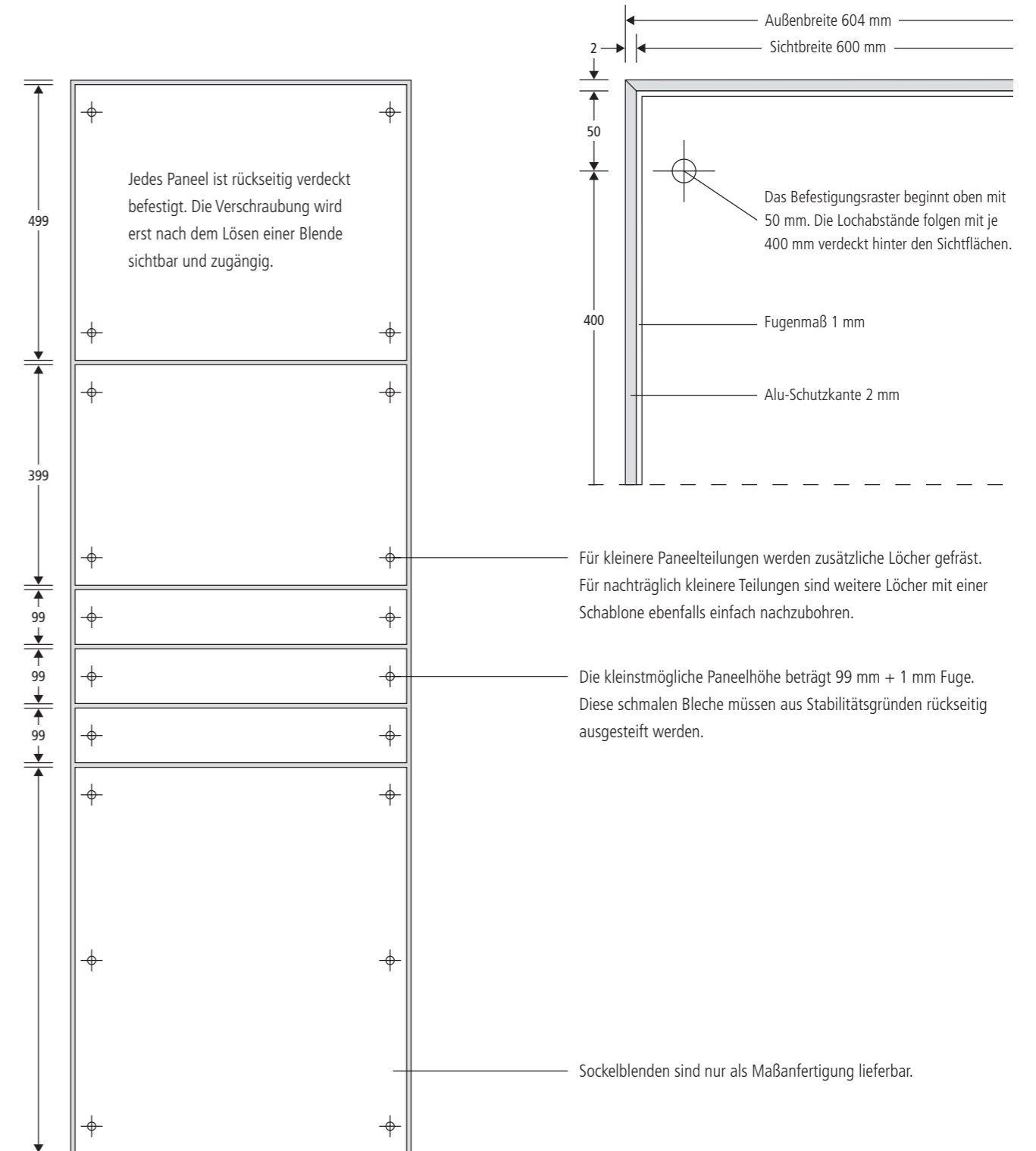

Artikelbezeichnung	Größe	Paneelflächen
Q60AV 22060	Q60AV 22060	Q60AV 5060-2
Q60AV steht für quintessenz 60 mm Bautiefe Außenschilder mit Variablen Paneelen	220 Höhe in cm 60 Breite in cm	50 Einzelpaneelhöhe in cm 60 Systembreite in cm 2 Blechstärke 2 mm

## Außenschilder Pylux, Baureihe QAGB

Schlanke Pylone mit austauschbaren Glaspaneelen und minimalen Kanten.

Σ quintessenz



### Licht bis zur Außenkante!

Möglich ist dies erst mit dem Einsatz spezieller LED-Technologie und ausgereifter Systementwicklung.

Abb. Individualanfertigung mit zusätzlich ausdecoupiertem Kopfpaneel. Der Text wurde als Intarsie ausgelegt und ist beleuchtet.

06/2024 © Design und Ausführung geschützt ■ www.meng.de

## Außenschilder Pylux, Baureihe QAGB

Homogene Ausleuchtung mit minimalen Kanten setzt neue Maßstäbe.

Σ quintessenz

**meng**  
Richtung weisend.

Bx Breite Außenmaß

18,5

Glasfläche

Sichtfläche

4 mm Alu-Schutzkante

1 mm Fuge

13,5 mm Glasprofil

6 – 8 mm Glasstärke ESG mit homogener LED-Ausleuchtung

Detail 1:1

**Fast ohne Rand**

Die LED-beleuchteten Stelen und Pylone benötigen weniger als 2 cm Glaseinfassung. Die Ausleuchtung ist lichttechnisch so optimiert, dass sie homogen bis zu den Außenkanten wirkt.

Detail 1:1

ESG-Glas

**Einfache Revision nach vorne**

Jedes Glaspaneel ist verdeckt befestigt und einzeln nach vorne austauschbar.

**Standard-Dimensionen**

Basis sind die Außenmaße der Stelen und Pylone der Bauart QAA.

Artikelbezeichnung	Panelteilung wählbar
QAGB	Hx Höhe Gesamt
QAGB	Bx Breite außen
quintessenz	Kx Kopfpaneel
Außenschilder	Ex Einzelpaneel
Glas	Sx Sockelpaneel
Beleuchtet	

## Außenschilder Pultform QAP

Pultschilder in bester Qualität für ein langes Schilderleben

### Σ quintessenz

Die Pultständer des **quintessenz** Systems bieten ideale Voraussetzungen für die barrierefreie Anordnung von Tastplänen und taktilen Informationen. Aber auch für Panoramakarten, die hinter Sicherheitsglas geschützt werden, sind sie die solide Lösung für den öffentlichen Raum.



10/2024 | © Design und Ausführung geschützt | www.meng.de

## Außenschilder Pultform QAP

Gegenüber senkrechten Informationstafeln bieten Pulte viele Vorteile

**meng**  
Richtung weisend.

### Σ quintessenz

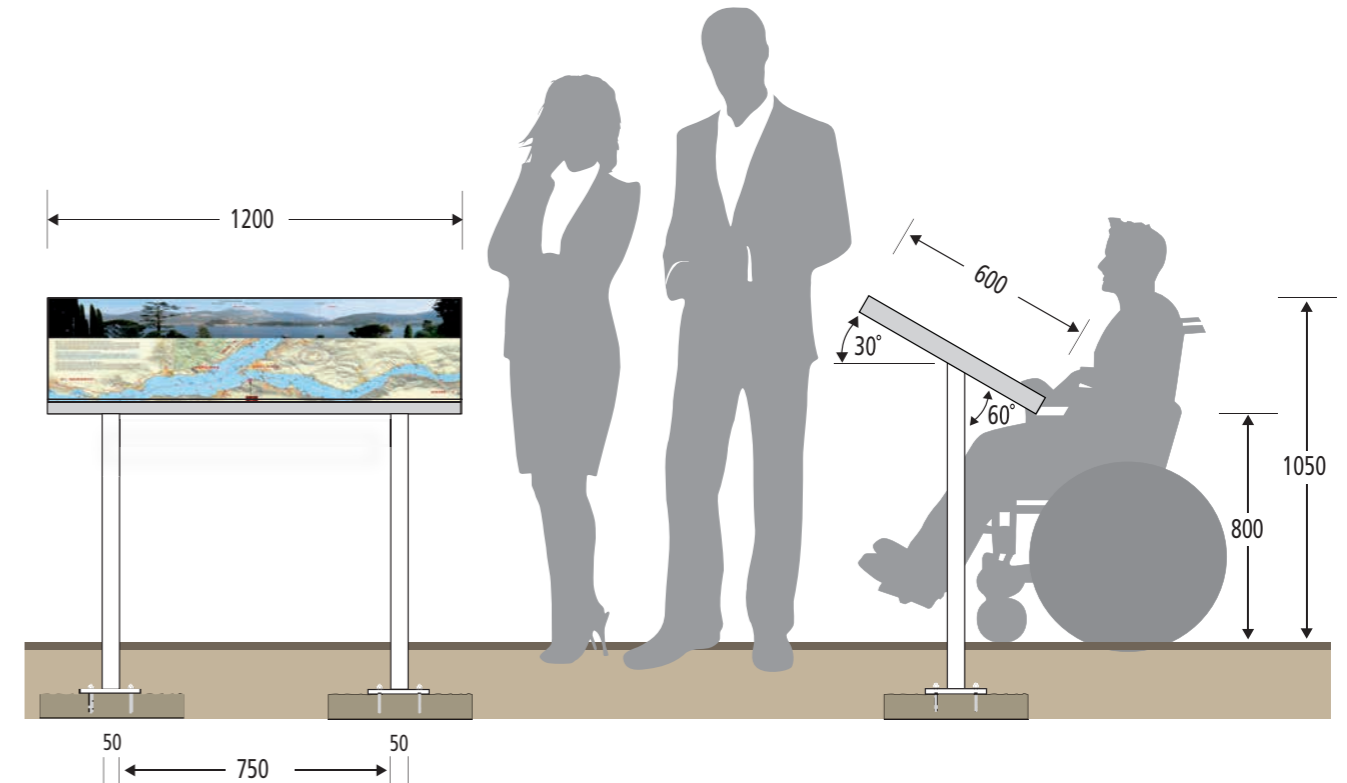

#### Die Hauptargumente

Ein Pult verdeckt nicht den Blick auf das, was man eigentlich sehen möchte. Ein Plan in lagerichtiger Anordnung lässt sich vom Betrachter zudem wesentlich einfacher in die Umgebung umdenken, als die vertikale Sichtweise.

#### Barrierefrei lesbare Informationen

Sehbehinderte und Rollstuhlfahrer sind auf eine ergonomische Erreichbarkeit der Informationen angewiesen. Die vordere Kante darf nicht tiefer als min. 670 mm liegen, die lichte Weite zwischen zwei Stützen bietet min. 750 mm Freiraum zum Unterfahren.

#### Die Standardformate

der Pultflächen liegen bei der größeren Version bei 600 mm Höhe und 1.200 mm Breite und für eine kleinere Version bei 500 x 1.000 mm.

Die Informationsfläche kann wahlweise aus einem Tastplan in Reliefbauart oder als Glasplatte aus ESG-Sicherheitsglas, Stärke 8 mm geliefert werden. Eine Metalltafel aus Aluminium ist ebenfalls möglich.

Die Flächenmaterialien sind durch die 4 mm starken, aber feinen Metallkanten, oberflächenbündig eingefasst.

Das umlaufend auf Gehrung gearbeitete **quintessenz** Systemprofil ist silber eloxiert und hat eine Zargenstärke von 48 mm. Es ist mit 30° Neigung auf zwei Ständerfüßen aus verzinktem Stahl aufmontiert. Alle Konstruktionsteile lassen sich zusätzlich farblich gestalten. Die Pultfläche kann von unten aus mit verdeckt angeordneten Verschlüssen austauschbar im Systemprofil gesichert werden.

Artikelbezeichnung	Varianten	Größe	Maßanfertigung
QAP steht für quintessenz Außenschilder Pultform	G Glasplatte A Aluminium T Tastplan	60 Höhe Pultfläche in cm 120 Breite Pultfläche in cm	Geänderte Maße und Farben sind möglich. Die Pulte sind auch LED-beleuchtet lieferbar.

## Außenschilder QASA

Niedrige Ständerschilder zur Übermittlung untergeordneter Informationen.

Σ quintessenz



Außensäulen erscheinen manchmal zu dominant, wenn man untergeordnete Informationen übermitteln möchte. Die niedrigen Ständerschilder sind für solche Aufgaben eine kostengünstige und systemkonforme Lösung.



03/2022 © Design und Ausführung geschützt | www.meng.de

## Außenschilder QASA

Niedrige Ständerschilder mit quadratischem Profilquerschnitt.

Σ quintessenz

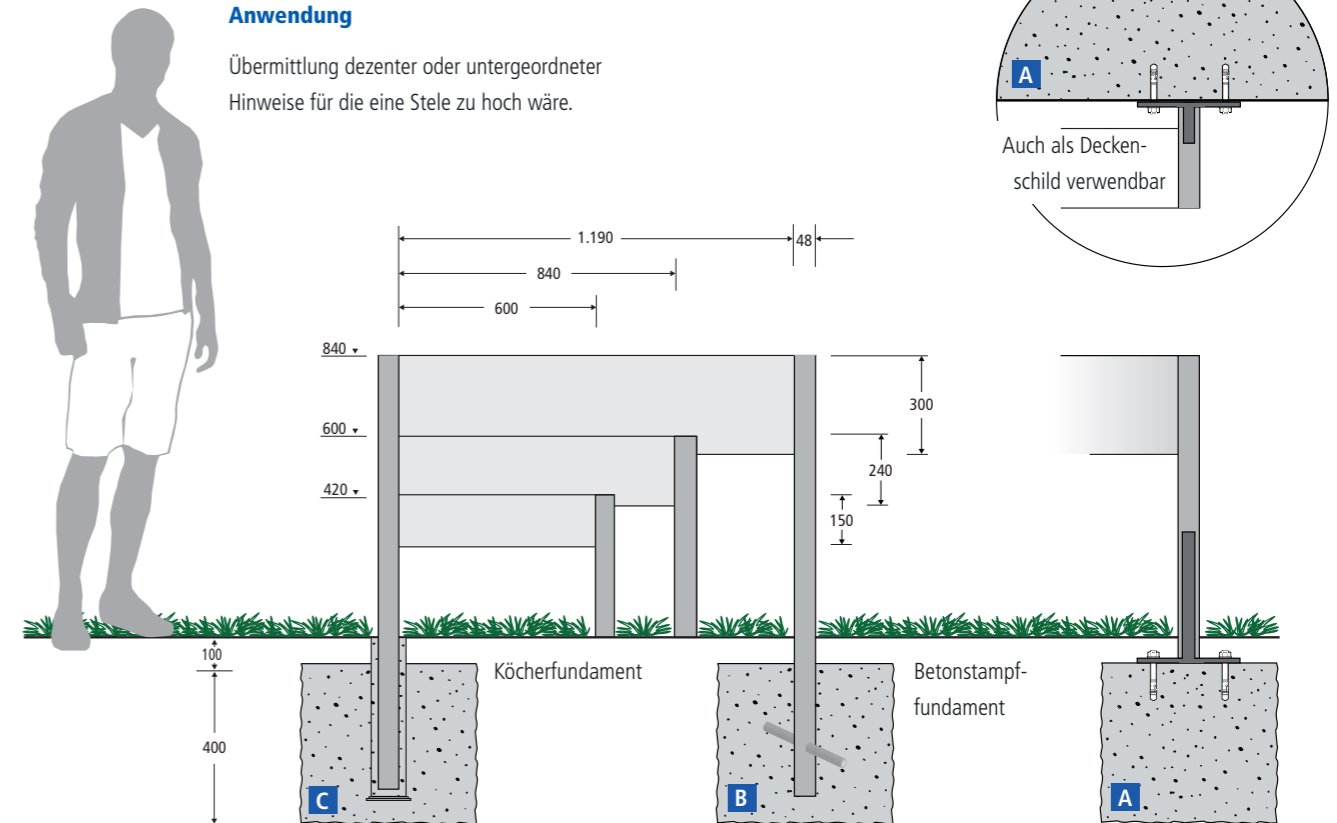

### Die Verankerung

- A** Fußflansch zur Verankerung auf Fundament oder zur starren Deckenmontage.
- B** Betonstampf-Fundament zum direkten Einbetonieren in das ausgehobene Loch.
- C** Wie B, jedoch wie A rechtzeitig vor der Schildermontage zum Aushärten einzubringen.

### Die Ständerprofile

- 1** Systemposten Alu 48 x 48 mm
- 2** Aussteifung zusätzlich bei Maßanfertigung mit höheren bzw. breiteren Abmessungen.
- 3** Adapterprofil kompatibel mit **rohr+fläche** Außenständer
- 4** Hohlpaneele 20 mm beidseitig beschriftbar, baugleich mit RASK und RAST

### Kompatibel

Die Sichtbreitenmaße sind auf die Systembreiten der **quintessenz** Stelen abgestimmt. Daneben sind aber auch die Paneele des **rohr+fläche** Systems kompatibel.

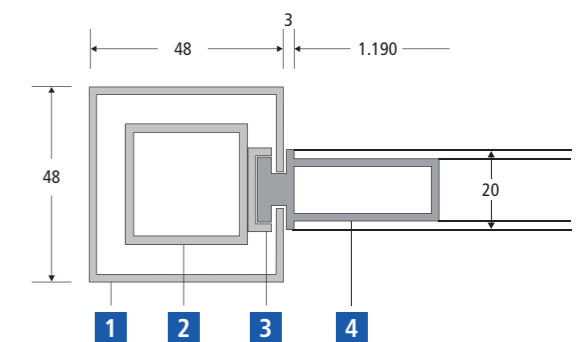

Artikelbezeichnung	Standard	Größe	Maßanfertigung
QASA 84119	QASA 84119	QASA 84119	
QAS steht für quintessenz Außenschilder Ständer	QASA Aluminium Hohlpaneele	84 Höhe in cm 119 Breite in cm	

## Wegweiser im Innenbereich

Die Wegweiserelemente des quintessenz Systems bieten eine monolithische Optik.

Σ quintessenz



Der **quintessenz** Anknibbelschutz bewahrt flächige Digitaldrucke vor Beschädigungen an den Kanten. Version QWAI.

10/2019 | © Design und Ausführung geschützt | www.meng.de

## Wegweiser im Innenbereich

Mit den quintessenz Kantenprofilen lassen sich alle Anordnungen verdeckt befestigen.

**meng**  
Richtung weisend.

Σ quintessenz

Die Wegweiser im System **quintessenz** bestehen aus einem Metallkorpus mit umlaufend auf Geh-rung geschnittenen Kantschutzprofilen. Die weitgehend monolithische Optik der Wegweiser wird durch die bündige Anordnung der Materialstöße dicht an den Profilkanten erreicht. Die Bautiefe beträgt einheitlich 20 mm.

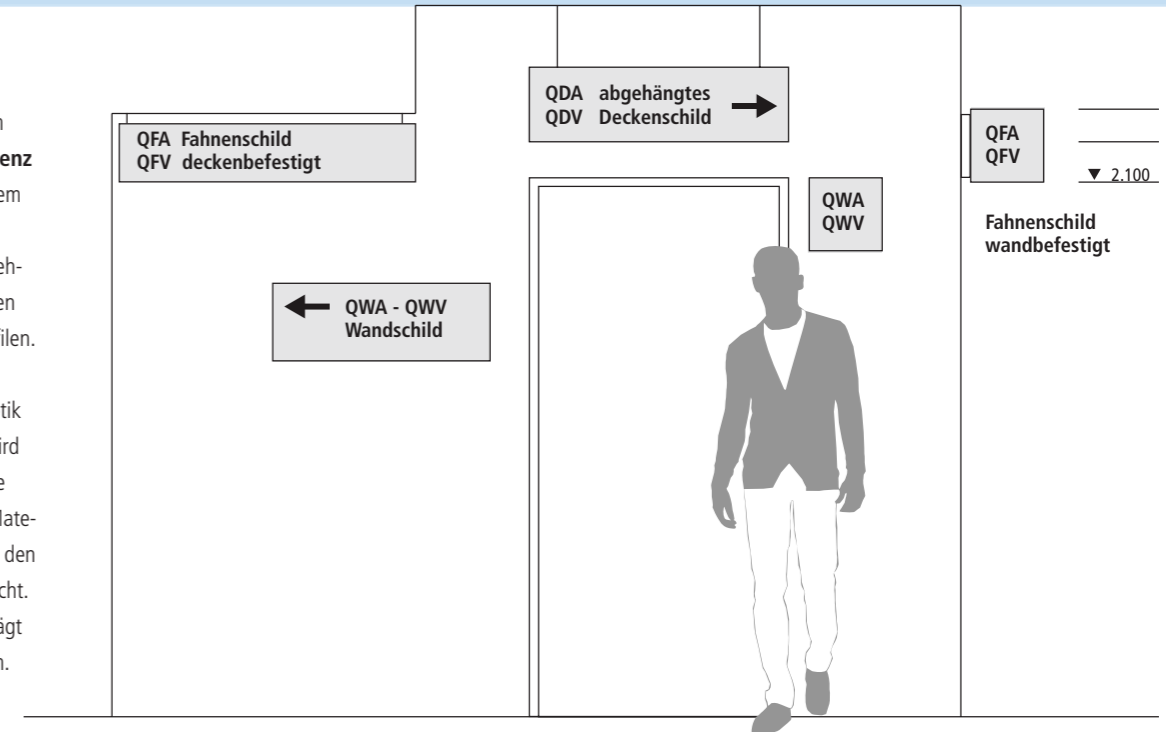

### Beschriftungsvarianten

#### Die Klassiker: QWA – QDA – QFA

werden meistens lackiert und mit Folientextzeilen oder dem Digitaldruck m-print dauerhaft beschriftet.

#### Die Basisversion: QWAI – QDAI – QFAI

Für die flächige Beschriftung mit aufgeklebten Digitaldruckfolien liegt die Alu-Platte um die Folienstärke hinter der Schutzkante. Zusammen mit der Folie bietet die Basisversion bündig eingepasste Flächen mit Anknibbelschutz. Zum Beschriftungswechsel wird die alte Folie entfernt und eine neu bedruckte Folie aufgeklebt. Alle Oberflächen sind silber matt eloxiert.

#### Die Variablen: QWV – QDV – QFV

sind mit Abdeckscheiben ausgestattet, hinter denen auf Folie oder Papier ausgedruckte Informationen geschützt werden. Bei häufigem Wechsel lassen sich damit Kosten sparen.

### Befestigungsmodelle

#### Wandschilder QWA

sind vorderseitig mit einem durchgehenden Informationsträger ausgestattet. Besondere Befestigungstechniken erlauben flache Bauweisen ohne sichtbare Schrauben.

#### Fahnschilder QFA

sind meist wandmontierte Elemente, die in Längsrichtung von Fluren beidseitig erkennbar sind. Sie werden daher auch Auslegerschilder oder Nasenschilder genannt. Befestigt werden sie mittels einer Adapterschiene, die ca. 20 mm Wandabstand ermöglicht. Die Bauweise der Fahnschilder eignet sich auch zur direkten Montage als Deckenschilder bei niedrigen Flurdecken. Die Kopffreiheit von 2.100 mm bis zur Schildunterkante ist immer einzuhalten!

#### Deckenschilder QDA

sind ebenfalls beidseitig mit beschriftbaren Flächen ausgestattet. Für die abgehängte Deckenmontage sind Feinstahlseile mit einem komfortabel höhenverstellbaren Klemmsystem im Hohlkorpus eingelassen. Für unterschiedliche Deckenmaterialien sind jeweils passende Anker lieferbar.

Artikelbezeichnungen	Varianten	Größe	Maßanfertigungen
QWA 4260	QWA 4260	QWA 4260	Besondere Befestigungslösungen im Außenbereich. Innenbeleuchtete LED-Schilder.
QW quintessenz Wandwegweiser	QWA Aluflächen 2 mm lackiert oder eloxiert QWAI mit integriertem Anknibbelschutz QWV Antireflex-Acryl, variabel durch Wechsel der Texteinlagen	42 Höhe in cm 60 Breite in cm	

## Wegweiser deckenmontiert QD

Alle quintessenz-Elemente folgen dem Gestaltungsziel einer größtmöglichen Durchgängigkeit.

Σ quintessenz



Deckenabgehängte Wegweiser lassen die Hinweise leicht und schwerelos erscheinen, vor allem, wenn die Elemente mit eleganten Feinstahlseilen abgehängt sind.

## Wegweiser deckenmontiert QD

Die flachen Standardelemente werden mit variabel verstellbaren Feinstahlseilen in der Decke verankert.

Σ quintessenz

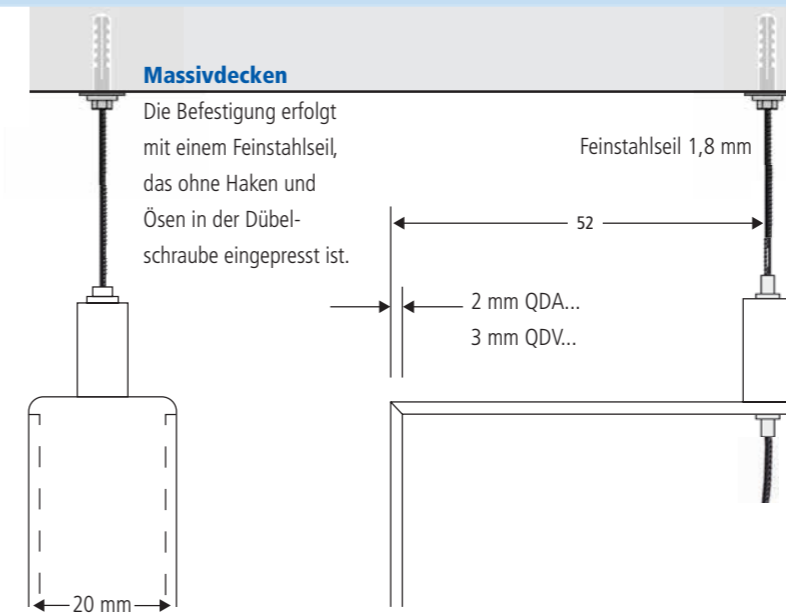

### Aufhängung

Standardabstand ist 52 mm von der Kante des Schildes. Die Klemmvorrichtung fixiert auf Zug; drückt man die Klemmhülse, kann das Schild ausgerichtet, höhenverstellt oder abgenommen werden. Das Seilende verschwindet im Korpus.

### Bauarten

Die Deckenwegweiser werden in zwei Bauarten angeboten. Die Aluminiumversion (QDA) besteht aus rundum bündig geschlossenen Kassetten in 20 mm Stärke. Die variabel beschriftbare Bauart (QDV) besteht aus einer flexiblen Rahmenkonstruktion, in die Acrylscheiben (antireflex) beidseitig bündig eingepasst sind. Die Einlagen können gewechselt werden.

Standardgrößen				
Angaben in mm	300	420	600	840
150	QD..1530	QD..1542	QD.. 1560	QD..1584
210	QD..2130	QD..2142	QD..2160	QD..2184
300	QD..3030	QD..3042	QD..3060	QD..3084

### Für die Standardgrößen

QDA, QDAI und QDV sind Fertigungsprogramme hinterlegt.

### Individuelle Maße

sind bei QDA und QDAI bis max. 600 x 1.800 mm möglich, sofern die Belastbarkeit der Deckenverankerung dies erlaubt. Größere Elemente und Anwendungen im Außenbereich müssen mit stärkeren Systemprofilen und starren Abhängungen erfolgen. Die Feinstahlseile sind hierfür nicht zugelassen. Die variable Version ist ausschließlich im Innenbereich verwendbar und auf 300 x 840 mm begrenzt.

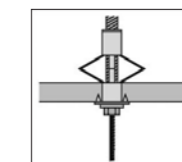

### Hohlraumdecken

Hohlraumanker mit Spreizvorrichtung. Anker und Seilschraube sind mit Gewinde M6 ausgestattet. Das Seil ist in der Schraube eingepresst. Eine Montagezange ist als Zubehör lieferbar.

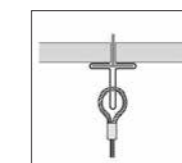

### Schallschutzdecken

Für abgehängte Deckensysteme mit Rasterschienen sind Befestigungskralen lieferbar.

Artikelbezeichnungen	Varianten	Größe	Maßanfertigung
QDA 1584	QDA 1584	QDA 1584	Innenbeleuchtete Deckenschilder mit LED-Technik und decoupierten Texten sind realisierbar.
QD quintessenz Deckenschild	QDA Aluminium Hohlpaneele QDAI mit integriertem Anknibbschutz QDV Antireflex-Acryl, variabel durch Wechsel der Texteinlagen.	15 Höhe in cm 84 Breite in cm (Die Maßangaben in den Artikelnummern geben lediglich gerundete Abmessungen an.)	Immer beidseitig beschriftbar.

## Übersichten wandmontiert QUAM

Modulkombinationen aus dauerhaft beschrifteten Metallpaneelen und selbstbeschriftbaren Wechselmodulen.

Σ quintessenz



Die zu 100 Prozent grafisch nutzbaren Formatflächen der Wechselmodule wurden mit zahlreichen Innovations- und Designpreisen bis hin zum Bundesdesignpreis ausgezeichnet.



## Übersichten wandmontiert QUAM

Die DIN-Formate im Baukastensystem zur Selbstbeschriftung erhalten die Aktualität und die Flexibilität

**meng**  
Richtung weisend.

Σ quintessenz

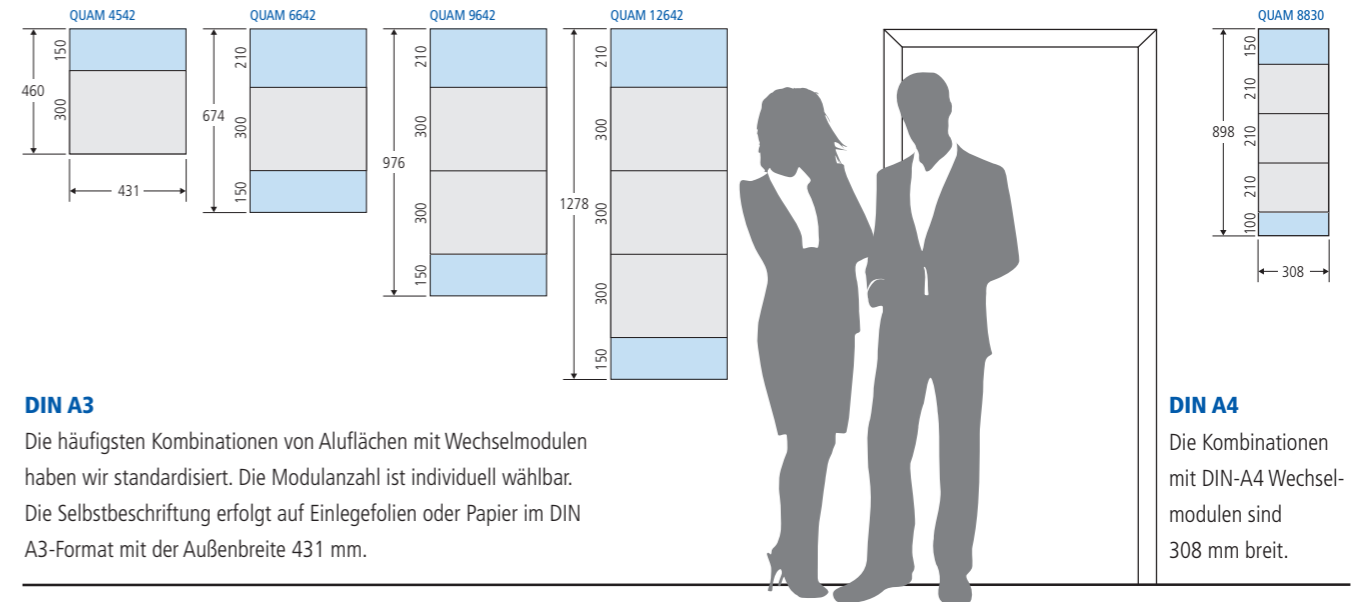

### DIN A3

Die häufigsten Kombinationen von Aluflächen mit Wechselmodulen haben wir standardisiert. Die Modulanzahl ist individuell wählbar. Die Selbstbeschriftung erfolgt auf Einlegefolien oder Papier im DIN A3-Format mit der Außenbreite 431 mm.

### DIN A4

Die Kombinationen mit DIN-A4 Wechselmodulen sind 308 mm breit.

### Querverweise zu ähnlichen Systemvarianten:

#### QUA quintessenz Übersichten Aluminium

Gleiche Profilbauweise 22 mm, jedoch ausschließlich mit Metallflächen (ohne Wechselmodule).

#### QUM quintessenz Übersichten Module

Gleiche Profilbauweise 22 mm, jedoch ausschließlich mit Modulen bestückt. Für Sonderabmessungen müssen die Standardmaße der Module als Raster zugrundegelegt werden. Diese beiden Bauarten werden nur als Artikelgruppen ohne Abmessungen mit dem Platzhalter „X“ für individuelle Maßarbeit geführt; es gibt keine festen Artikelnummern.

#### QWV quintessenz Wandwegweiser Variabel

Bautiefe 20 mm für durchgehende Plexiglasabdeckscheiben, die rundum in Alu-Profilen gehalten werden. Besonders für Posteranwendungen und für andere durchgehende Einlegefolien geeignet.

#### QVM quintessenz Variable Informationen Module

Unter dieser Artikelgruppe sind die patentierten Wechselmodule, mit einer Bautiefe von 16 mm, einzeln verfügbar.

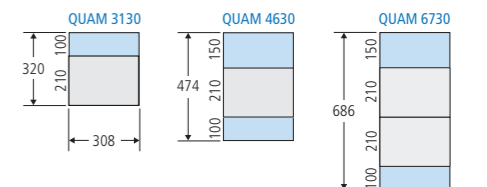

### Mit der Bauart QUAM

lassen sich Metallpaneele und Wechselmodule zu funktionalen Einheiten kombinieren. Die Abdeckscheiben der Wechselmodule sind nach einer patentierten Technik rahmenlos gehalten. Trotz der hohen Funktionalität, bei der alle Informationsflächen einzeln, ohne sichtbare Befestigungen gehalten werden, eignet sich die geringe Bautiefe mit nur 22 mm auch zum bündig integrierten Wandeinbau.

Artikelbezeichnung	Standard	Varianten	Maßanfertigung
<b>QUAM</b>			<b>Sondermaße</b>
<b>QUAM</b> steht für quintessenz Übersicht Aluminium mit Wechselmodulen	Alle oben dargestellten Kombinationen sind standardisiert.	Für ganz große Übersichtstafeln lassen sich modulare Wände auch individuell kombinieren.	der Wechselmodule sind werkzeugbedingt nur unter der Verwendung der DIN-Kantenmaße möglich (150, 210, 297, 420, 594 bis max. 840 mm). Außerdem gibt es 280 für das US-Letterformat.



## Wegweiser wandmontiert QW

Besondere Befestigungstechniken erlauben flache Bauweisen ohne sichtbare Schrauben

Σ quintessenz

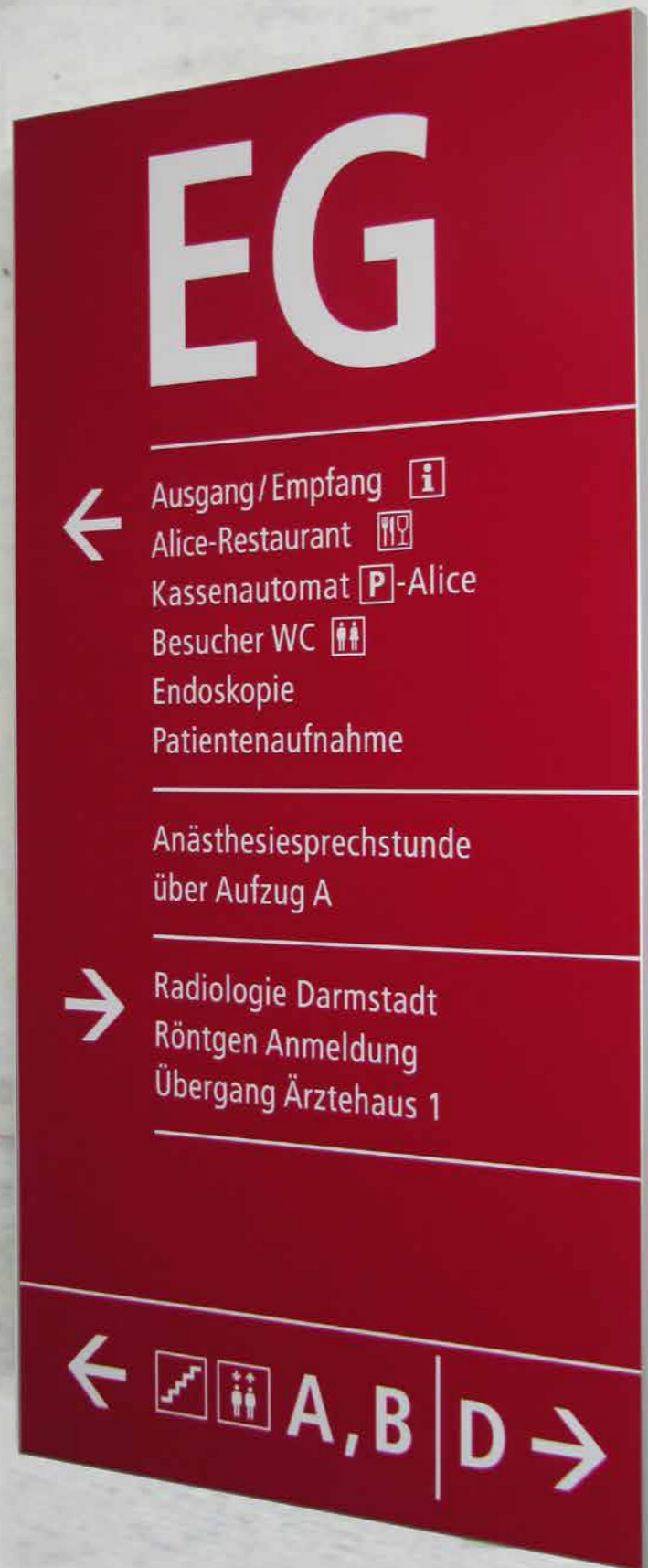

**quintessenz**  
Wandwegweiser bestehen aus einem allseitig bündig geschlossenen Metallkorpus mit einer dauerhaft beschrifteten Fläche.

10/2019 © Design und Ausführung geschützt ■ www.meng.de

## Wegweiser wandmontiert QW

Alle quintessenz-Elemente folgen dem Gestaltungsziel einer größtmöglichen Durchgängigkeit

**meng**  
Richtung weisend.

Σ quintessenz

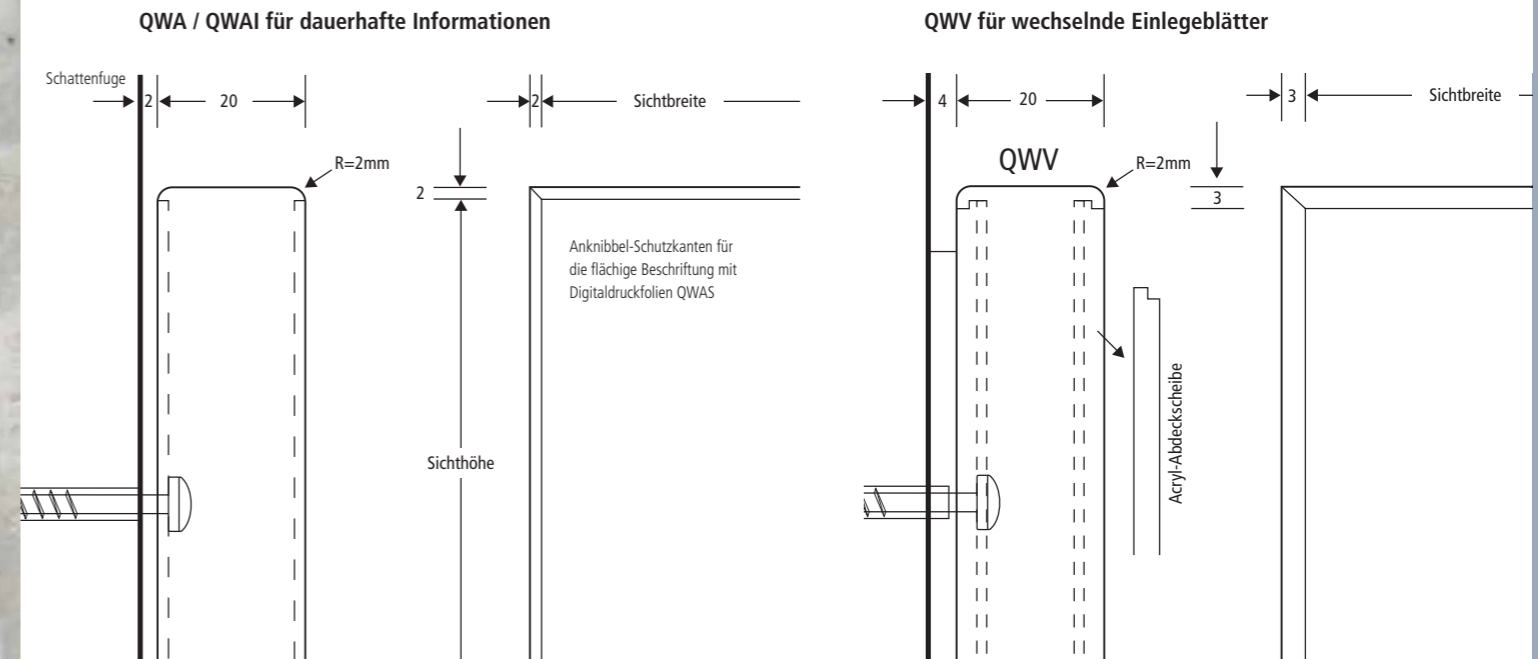

mm	210	300	420	600	840	1190
150	QW.. 1521	...1530	...1542	QW.. 1560		
210	QW.. 2130	...2142	QW.. 2160	QW.. 2184		QW.. 21119
300	QW.. 3030	...3042	QW.. 3060	QW.. 3084		
420	QW.. 4230	...4242	QW.. 4260	QW.. 4284		
600		QW.. 6042	QW.. 6060	QW.. 6084		
840						

■ Standardgrößen

### Standardabmessungen

Für die Standardabmessungen sind Fertigungsprogramme hinterlegt.

### Individuelle Maße

sind bei QWA und QWAI bis maximal 1490 x 2.990 mm möglich. Die Bauarten lassen sich wahlweise quer oder hochformatig einsetzen. QWA und QWAI sind auch für den Einsatz im Außenbereich vorgesehen.

### Die Variable Version QWV

bis max. 600 x 840 mm ist hingegen ausschließlich für den Innenbereich geeignet.

Artikelbezeichnungen	Varianten	Größe
QWA 3042	QWA mit Aluflächen 2 mm	30 Höhe in cm
QW quintessenz Wandschild	QWAI mit integriertem Anknibbelschutz	42 Breite in cm
	QWV Variabel mit Abdeckscheibe	
	QWE mit Edelstahlflächen	

## Variable Informationen „Joker“ QMV

unübertroffene Flexibilität durch freie Standortwahl.

Σ quintessenz

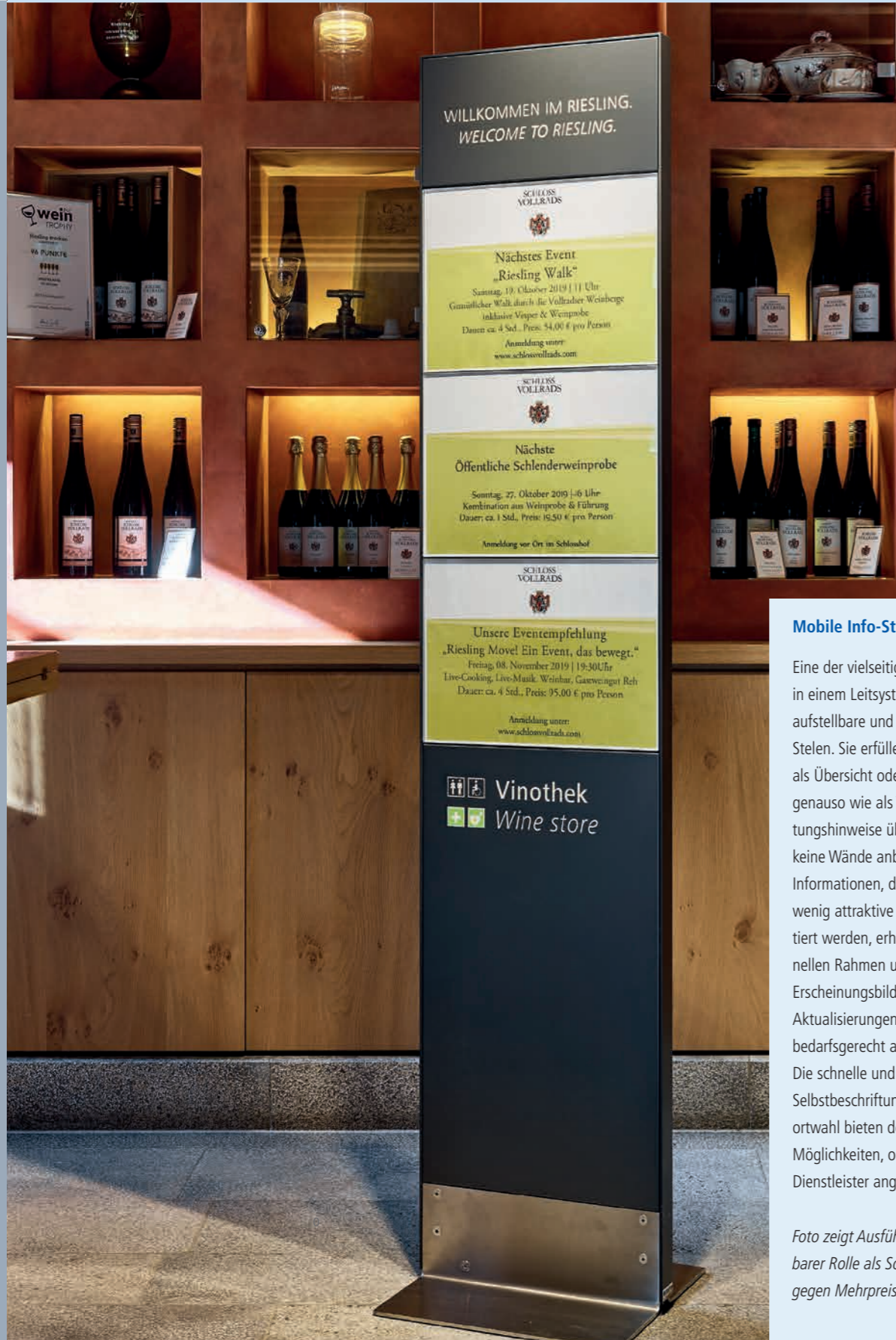

### Mobile Info-Stelen

Eine der vielseitigsten Komponenten in einem Leitsystem sind beliebig aufstellbare und selbstbeschriftbare Stelen. Sie erfüllen ihre Aufgabe als Übersicht oder Verteilwegweiser genauso wie als Träger für Veranstaltungshinweise überall dort, wo sich keine Wände anbieten. Temporäre Informationen, die ansonsten oft als wenig attraktive Provisorien präsentiert werden, erhalten einen professionellen Rahmen und folgen damit dem Erscheinungsbild des Hauses. Aktualisierungen können sofort und bedarfsgerecht ausgeführt werden. Die schnelle und unkomplizierte Selbstbeschriftung und freie Standortwahl bieten dem Nutzer zahlreiche Möglichkeiten, ohne dabei auf externe Dienstleister angewiesen zu sein.

Foto zeigt Ausführung mit ausklappbarer Rolle als Sonderausstattung gegen Mehrpreis.

12/2021 ■ © Design und Ausführung geschützt ■ www.meng.de

## Variable Informationen „Joker“ QMV

individuelle und unkomplizierte Selbstbeschriftung.

**meng**  
Richtung weisend.

Σ quintessenz

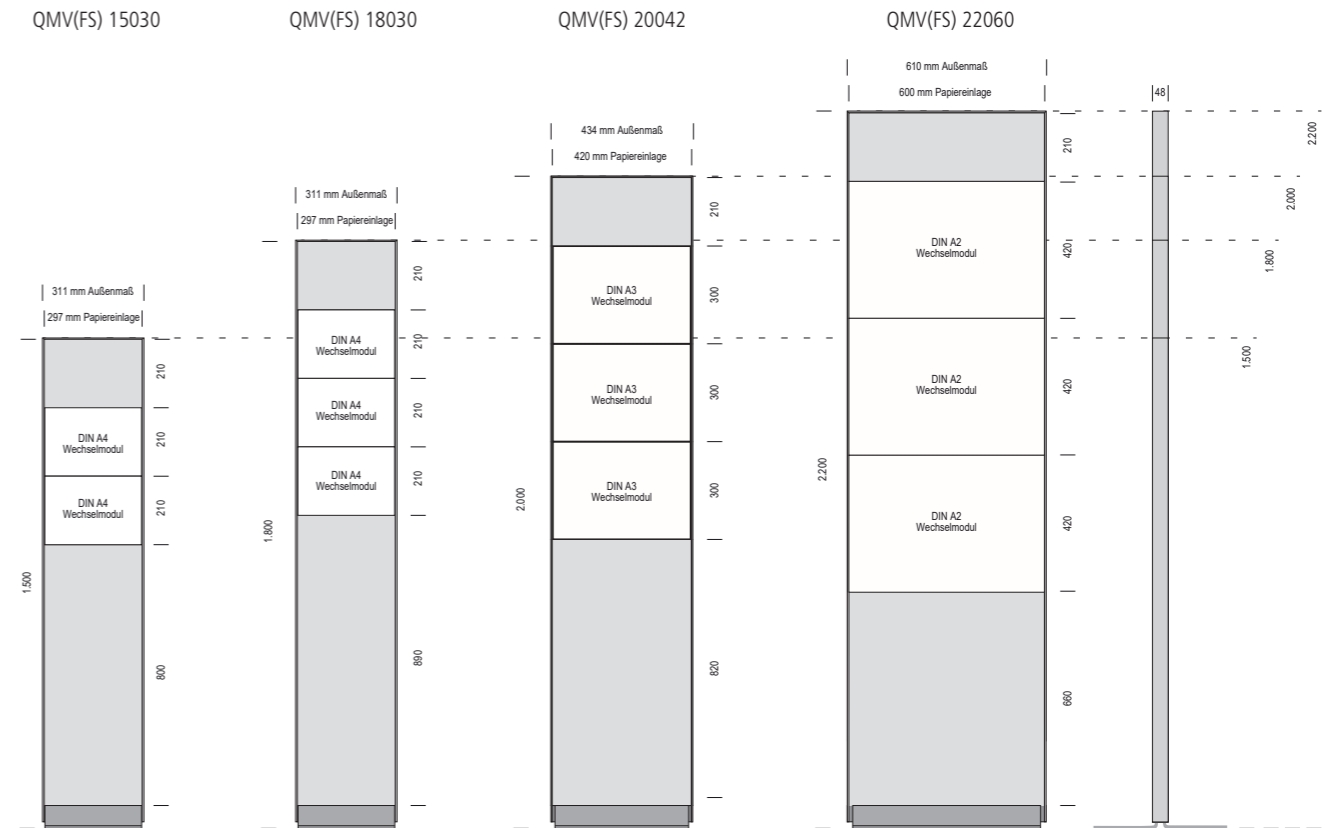

### Bauart

Die Stelen sind vorderseitig mit Wechselmodulen bestückt. Die vorder- und rückseitigen Metallpaneele umschließen die Wechselmodule oberflächenbündig. Das Kopfpaneel oberhalb der Module kann mit einem Logo oder Piktogramm beschriftet werden.

### Seitenansicht

Die schlanke Bauart wird durch ein nur 48 mm schmales Systemprofil ermöglicht, das minimale Kanten von 4 mm hat und im Standard silber eloxiert ist. Optional sind lackierte Oberflächen möglich.

### Selbst-Beschriftung

Als Alternative zum DIN A3 Papier bieten wir halbdurchsichtige Folien an, die licht- und feuchtigkeitsbeständige Ausdrücke mit längerer Haltbarkeit ermöglichen.

### Varianten

Ergänzend zu den hier gezeigten Varianten sind auch andere Höhen, Breiten und die beidseitige Nutzung mit Wechselmodulen möglich.

### Fuß

Zwei L-förmig abgewinkelte Stahlplatten mit 6 mm Stärke sorgen für Standfestigkeit. Oberfläche und Kanten der Edelstahlversion sind fein gebürstet. Eine Filz-Sohle an der Unterseite vermeidet Kratzer auf empfindlichen Böden.

### Ausschwenkbare Rolle

Eine optional eingebaute, ausschwenkbare Rolle, die im Fußelement versteckt ist, dient als perfekte Transporthilfe. Herausgeklappt lässt sich der „Joker“ dadurch einfach wegrollen.

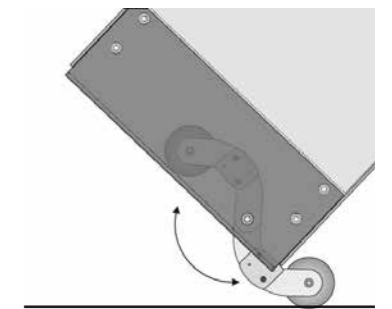

Artikelbezeichnung	Material der Fläche	Fußplatte	Größe
QMVFS 20042	QMVFS 20042	QMVFS 20042	QMVFS 20042
QM quintessenz mobile Infosäule	QMV bestückt mit variablen Wechselmodulen QMA beidseitig mit durchgehenden Aluminiumpaneelen bestückt (siehe Datenblatt Mobile Info-Stelen QMA)	FS Fußplatte Stahl pulverbeschichtet ... ohne Buchstaben = Fußplatte aus Edelstahl	200 Höhe in cm 42 Breite in cm

## Wegweiser Fahne QF

Zum Auffinden wichtiger Ziele in weitläufigen Fluren und Gebäudeteilen.

Σ quintessenz



Fahnschilder sind beidseitig nutzbare, wandmontierte Elemente, die besonders in Fluren oder langgezogenen Gebäuden eine schnelle Auffindbarkeit von Aufzügen, Treppenhäusern, Toiletten und Anmeldungen ermöglichen.

## Wegweiser Fahne QF

Befestigungsstabilität ohne sichtbare Schrauben und Wandflansche.

Σ quintessenz

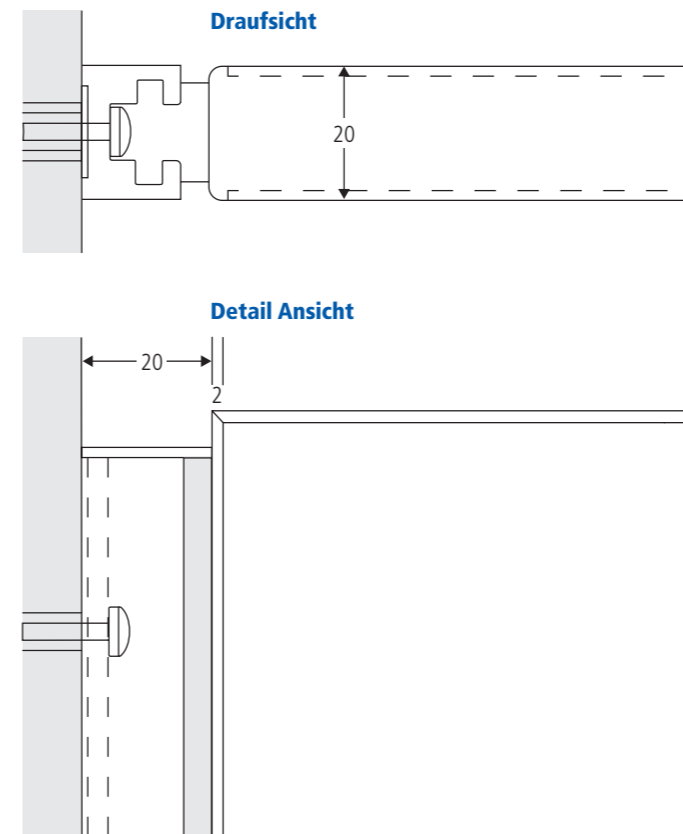

### quintessenz-Fahnschilder

sind immer beidseitig beschriftbar. Sie können als Wand- oder auch als direkt befestigte Deckenfahne montiert werden. Für die Standardabmessungen sind Fertigungsprogramme hinterlegt. Individuelle Maße sind möglich: lange, schmale Ausleger unterliegen jedoch großer Hebel-

kräfte, sie sollten aus Stabilitätsgründen, insbesondere an Leichtbauwänden, vermieden werden.

### Außenanwendungen

müssen aufgrund der Windkräfte und bei größeren Bauformen mit innenliegenden Rahmen auf Anfrage konzipiert werden.

### Auch als Deckendirektmontage möglich

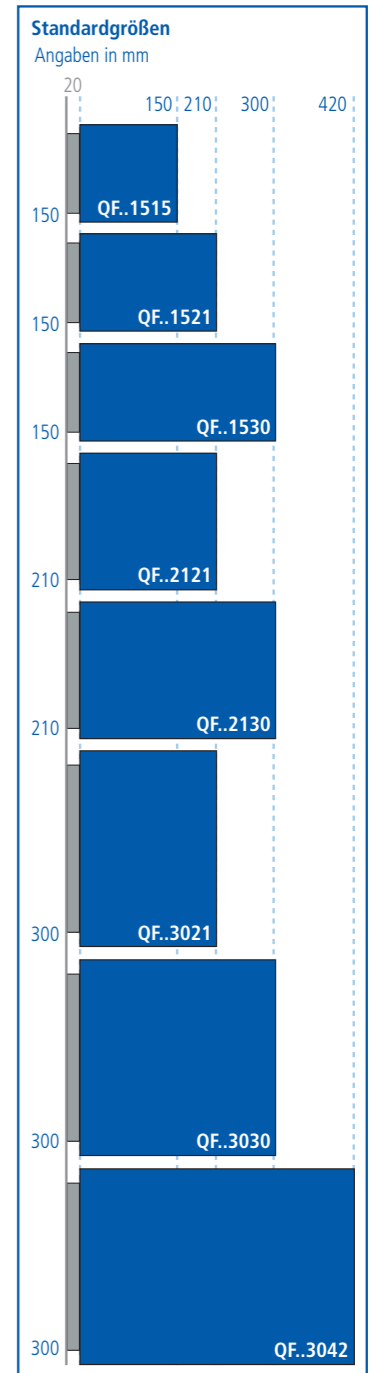

Artikelbezeichnungen	Varianten	Größe
QFA 1530	QFA 1530	15 Höhe in cm
QF steht für quintessenz Fahnschild	QFA Aluminium Hohlpaneele mit lackierten oder eloxierten Flächen	30 Breite in cm
	QFAI mit integriertem Anknibbelschutz	(Die Maßangaben in den Artikelnummern geben lediglich gerundete Abmessungen der Sichtflächen an.)
	QFV variabel durch Wechsel der Texteinlagen (Antireflex-Acryl)	
	QFE mit Sichtfläche aus gebürstetem Edelstahl	

## Türschilder aus Edelstahl QTE

Das Original für die rahmenlose  
Auswechselbarkeit bei 100 Prozent Grafik.

Σ quintessenz



Mit der extrem geringen Bautiefe von nur 5 mm, lassen sich die **quintessenz** Türschilder sowohl flach aufkleben, als auch auf Abstand montieren oder bündig in Wände und Türen integrieren.

12/2021 © Design und Ausführung geschützt ■ www.meng.de

## Türschilder aus Edelstahl QTE

mit der einzigartigen Formatvielfalt  
und der funktionalen Sicherheit.

**meng**  
Richtung weisend.

Σ quintessenz

### Quadrate und Rechteck-Formate im Überblick

<p>QTE 1212 G. 117,3 x 117,3 mm A. 120 x 120 mm</p>	<p>QTE 1414 G. 136,6 x 136,6 mm A. 140 x 140 mm</p>	<p>QTE 1515 G. 148 x 148 mm A. 150 x 150 mm</p>	<p>QTE 2020 Grafikformat 197,3 x 197,3 mm Außenmaß 200 x 200mm</p>
<p>QTE 1812 G. 177 x 117,9 mm A. 180 x 120 mm</p>	<p>QTE 1809 G. 177 x 87 mm A. 180 x 90 mm</p>	<p>QTE 3015 Grafikformat 297 x 148 mm Außenmaß 300 x 150 mm</p>	<p>QTE 3021 - DIN A4 Grafikformat 297 x 210 mm Außenmaße 300 x 212 mm (auch als Querformat einsetzbar)</p>
<p>QTE 0418 G. 42,3 x 177,3 mm A. 45 x 180 mm</p>	<p>QTE 1510 - DIN A6 G. 148 x 105 mm A. 150 x 107 mm</p>	<p>QTE 2115 - DIN A5 Grafikformat 210 x 148 mm Außenmaß 212 x 150 mm</p>	<p>QTE 1521 - DIN A5 Grafikformat 148 x 210 mm Außenmaß 150 x 212 mm</p>
<p>QTE 1218 Grafikformat 117,9 x 177 mm Außenmaß 120 x 180 mm</p>	<p>QTE 1015 - DIN A6 Grafikformat 105 x 148 mm Außenmaß 107 x 150 mm</p>		
<p>QTE 0918 Grafikformat 87 x 177 mm Außenmaß 90 x 180 mm</p>			

#### Artikelnummern

Die Artikelnummern bestehen aus dem Buchstabenkürzel für die Produktreihe, dem Zahlencode für die ungefähre Abmessung in Zentimetern und einem Endcode für mögliche Varianten.

#### Abmessungen

Die Abmessungen der Türschilder lassen sich werkzeugbedingt nicht verändern. Für kundenspezifische Formate sind Werkzeugkosten erforderlich, die sich ggf. nur bei höheren Stückzahlen amortisieren lassen. Für größere Abmessungen stehen die **quintessenz** Wechselmodule zur Verfügung.\*

Artikelbezeichnung	Art der Befestigung	Größe	Variante	Maßanfertigung
QTE 1515	QTE.. 1515	15 Höhe in cm 15 Breite in cm	G Glaslookscheibe Acryl, 6 mm, mit leichtem Grünnton	Individuelle Flächenmaterialien sind ebenfalls möglich.
QTE quintessenz Türschild Edelstahl	.. (ohne Buchstaben) für Dübelmontage K Klebmontage (QTEK 1515) P Ein-Putz-Rahmen für bündigen Wandeinbau (QTEP 1515)			

Die Formate 1414 und 1809 sind auch als Kunststoffversion „QTS“ lieferbar. Türschild Edelstahl mit Kopfpaneel „QTEAK“ wird auf einem separaten Datenblatt aufgeführt.

## Türschilder aus Edelstahl QTE

Minimale Edelstahl-Kanten bieten eine grenzenlose Gestaltungsbasis.

Σ quintessenz



Rahmenlose Türschilder liegen im Trend einer minimalistischen Gestaltung. **quintessenz** ist das Original mit der größten Formatauswahl und sicheren Funktionalität.

## Türschilder aus Edelstahl QTE

Minimale Edelstahl-Kanten an die Wand gedübelt, auf Glas geklebt oder bündig integriert.

**meng**  
Richtung weisend.

Σ quintessenz

### Verwandlungskünstler

Neben der Formatvielfalt bieten sich für die **quintessenz**-Türschilder verschiedene Montagetechniken an. Ausgewählte Größen können als QTEK für Klebmontagen geliefert werden. Für einige sind auch Einputzrahmen zur bündigen Wandintegration vorab lieferbar.

### Ergonomische Anbringung

Die Montagehöhen und die gewünschten Abstände zu Türen werden in der Regel vom Architekten vorgegeben. Falls kundenseitig keine Vorgabe erfolgt, empfehlen wir die Regelpositionierung. In jedem Fall sollten jedoch auch bauseitige Fluchten in diese Entscheidung einfließen.

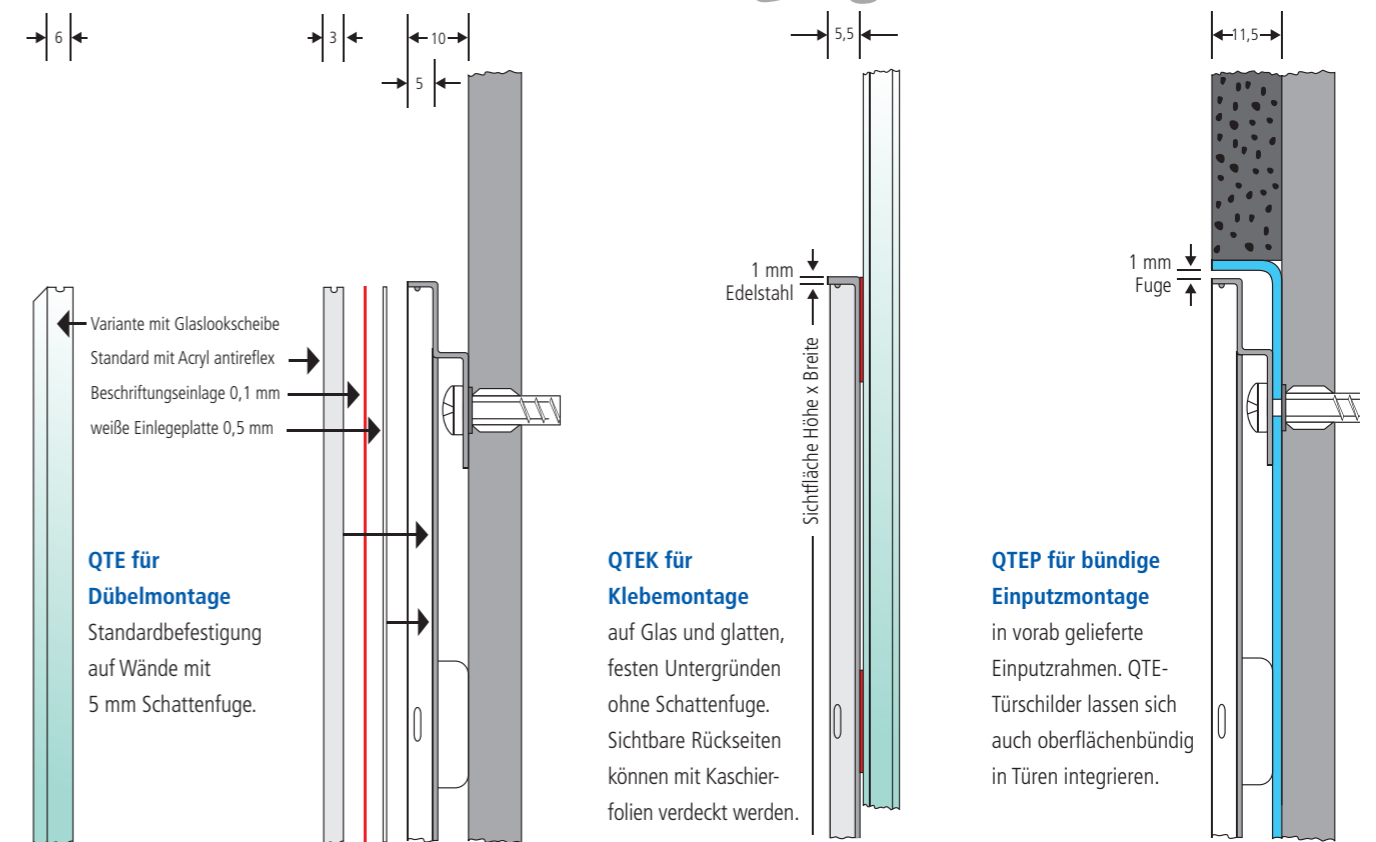
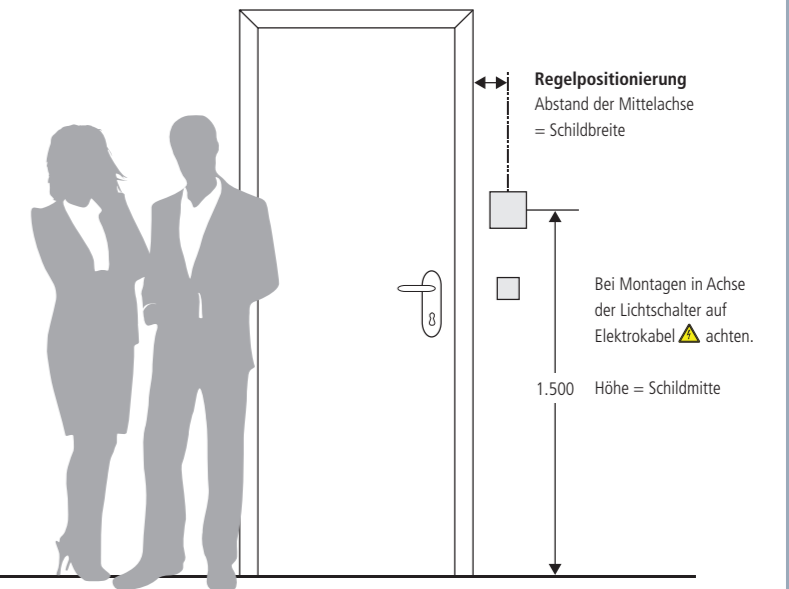

Artikelbezeichnung	Art der Befestigung	Größe	Variante	Maßanfertigung
QTE 1515	QTE.. 1515	QTE 1515	QTE 1515 G	
QTE quintessenz Türschild Edelstahl	.. (ohne Buchstaben) für Dübelmontage K Klebmontage (QTEK 1515) P Ein-Putz-Rahmen für bündigen Wandeinbau (QTEP 1515)	15 Höhe in cm 15 Breite in cm	G Glaslookscheibe Acryl, 6 mm, mit leichtem Grünnton	Individuelle Flächenmaterialien sind ebenfalls möglich.

Die Formate 1414 und 1809 sind auch als Kunststoffversion „QTS“ lieferbar. Türschild Edelstahl mit Kopfpaneel „QTEAK“ wird auf einem separaten Datenblatt aufgeführt.

## Türschilder Edelstahl mit Kopfpaneel QTEAK

Durch seine verdeckten Edelstahlkanten entspricht dieses Türschild dem monolythischen Gestaltungsprinzip.

Σ quintessenz

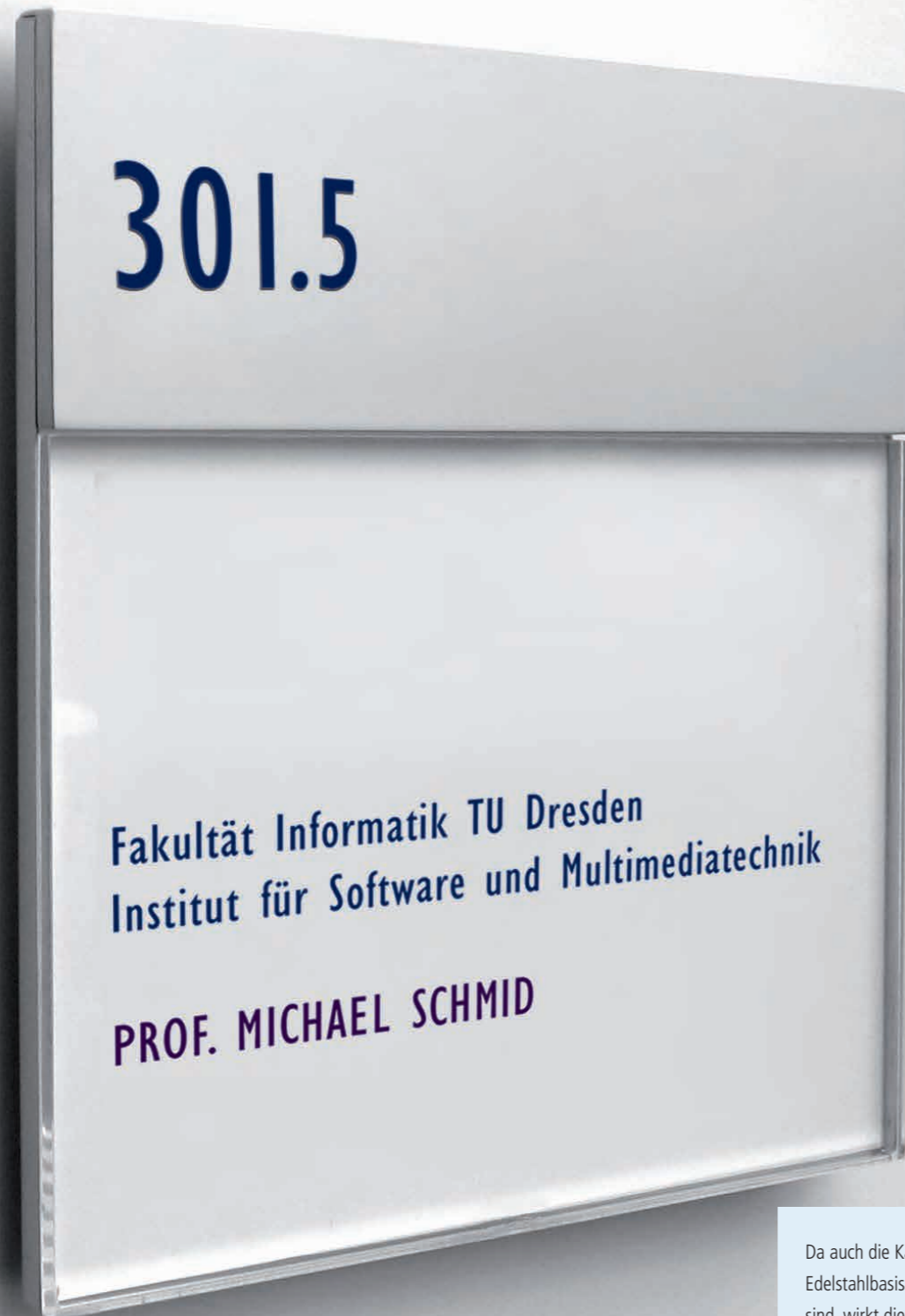

Da auch die Kanten der Edelstahlbasis verdeckt sind, wirkt dieses Türschild absolut monolythisch. Die freien Kanten der Acrylglasscheiben sind diamantpoliert.

10/2019 © Design und Ausführung geschützt ■ www.meng.de

## Türschilder Edelstahl mit Kopfpaneel QTEAK

Die hinter dem Metallpaneel verdeckte Clipfunktion lässt keinerlei Revisionstechnik erkennen.

**meng**  
Richtung weisend.

Σ quintessenz

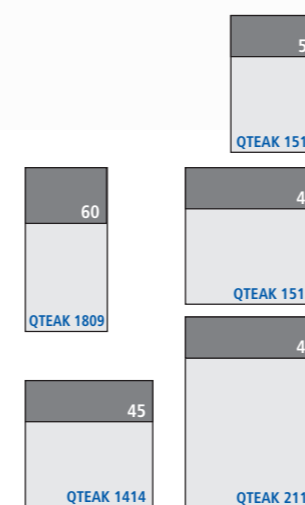
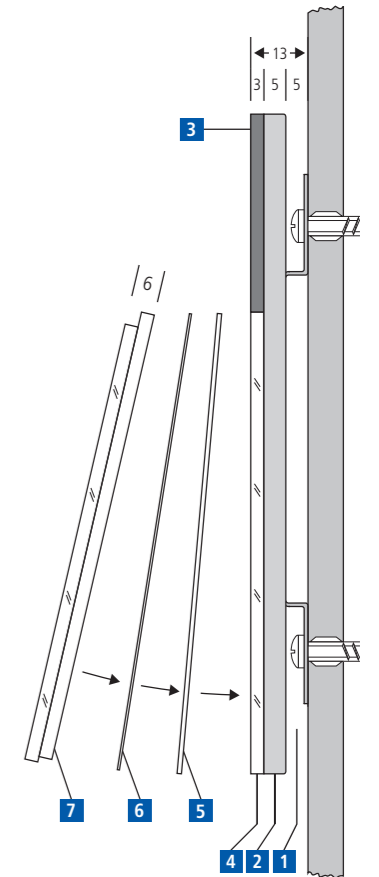
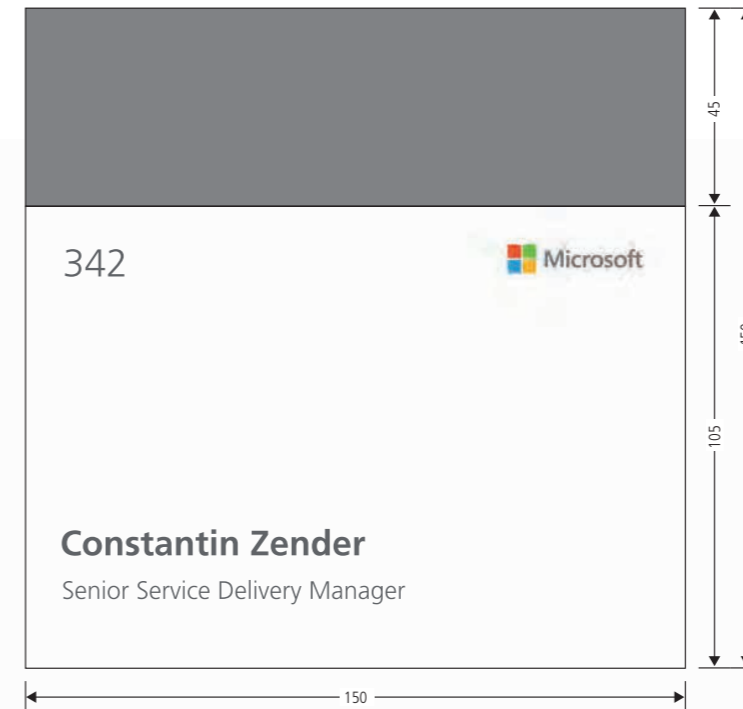

- 1 Die Wanddistanz von 5 mm verleiht dem Türschild ein leichtes, elegantes Aussehen. Mit den zurück versetzten Montagespangen lässt sich das Schild mit Schrauben im Mauerwerk verankern. Für Glasmontagen gibt es eine Klebeversion.
- 2 Die Schildbasis aus gebürstetem Edelstahl wirkt mit 5 mm sichtbarer Kante besonders schlank und wertig.
- 3 Die Informationsfläche ist aufgeteilt in eine Metallfläche für permanente Faktoren wie Raumziffern und Tastschriften. Der Klarsichtbereich lässt sich zum Austauschen individuell beschrifteter Folien öffnen.

- 4 Die freien Kanten der Acrylglasscheiben sind diamantpoliert.
- 5 Die weiße Einlage aus Kunststoff deckt die Befestigungen ab und bildet einen neutralen Hintergrund auch für transparente und semi-transparent bedruckte Texteinlagen.
- 6 Informationsfolie zur Selbstbeschriftung. Neben der einfachen Papiereinlage können die Nutzer professionelle Folien bei uns bestellen, die bereits auf Format vorgestanzt wurden, siehe Kapitel Einlegefolien. In Office MS-Word sind zudem Vorlagen für die problemlose Eingabe von Texten verfügbar.
- 7 Wer die Arretierung kennt, kann die Scheibe ohne Werkzeug entnehmen.

Artikelbezeichnung	Größe	Varianten	Anwendungsvariante
QTEAK 2115 L	QTEAK 2115 L	QTEAK 2115 L	
QTEAK bezeichnet das quintessenz Türschild in der Edelstahlausführung, Aluminium Kopfpaneel.	21 cm Höhe 15 cm Breite 15 cm Höhe 10 cm Breite 14 cm Höhe 14 cm Breite 15 cm Höhe 15 cm Breite 18 cm Höhe 09 cm Breite	L Kopfpaneel individuell lackiert G Glaslook-Acrylscheibe mit leichtem Grünton	Beschriftung und Montage kann um 180 Grad gedreht werden – Metallpaneel unten.

## Variable Module QVM

Austauschbare Beschriftung – Die rahmenlosen Wechselmodule bieten 100% Grafikfläche

Σ quintessenz



### 100% Grafik

Das einzige Wechselmodul in allen DIN-Formaten zum Selbstbeschriften und sicheren Austauschen. Die thermisch bedingte Ausdehnung der Scheibe wird mit federnd gehaltenen Edelstahlkanten kompensiert. Diese Innovation erhielt zahlreiche Auszeichnungen bis hin zum **Bundesdesignpreis**. Die rahmenlose Gestaltung macht das **quintessenz** Prinzip bis heute zum Vorbild in der Leitsystem-Branche.

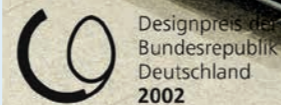

Designpreis der Bundesrepublik Deutschland 2002

02/2022 | © Europäisches Patent 1152 385 | www.meng.de

## Variable Module QVM

Die federnden Schutzkanten aus Edelstahl sind patentiert.



Σ quintessenz

Abstand  
Beim Kombinieren mehrerer Module müssen mindestens 1 mm Fuge bleiben.

Acrylglas 6 mm mit Falz  
Beschriftungseinlage  
Hintergrundfolie weiß  
Edelstahlkantung 1 mm

21  
8  
1  
8  
60  
21

Edelstahl  
RAL 7015

9  
7  
16

Neben der Einzelmontage direkt auf eine Wand, können die Module zu frei gestaltbaren modularen Übersichten kombiniert werden. Dabei sind sie sowohl quer- als auch hochformatig einsetzbar.

**Revision**  
Das Entnehmen der Sichtfläche aus Acrylglas erfolgt mittels Sauger. Das Einklipsen ist werkzeuglos möglich.

In Kombination mit fest beschrifteten Metall- und Glasflächen werden die Module auch in mobile Stelen und große Wandelemente integriert.

Größere Formate und individuelle Kantenlängen sind mit der Bauart QWV möglich. Diese hat Aluminium-Schutzkanten mit 20 mm Bautiefe.

Artikelbezeichnung	Größe	Varianten	Maßanfertigung
<b>QVM 4230</b>	<b>QVM 4230</b>	<b>DIN-Formate und Quadrate</b>	<b>Sondermaße, die von den vorhandenen Kantenlängen abweichen, sind werkzeugbedingt nicht möglich. Schraubmontage ist Standard. Klebmontage QVMK auf Anfrage möglich. Für den Einsatz in freier Bewitterung sind die Module nur bedingt geeignet.</b>
<b>QVM</b> steht für <b>quintessenz Variable Module</b>	<b>42</b> Höhe in cm <b>30</b> Breite in cm  Die Normmaße beziehen sich auf die Papierformate. Die Außenmaße der Module sind 4 mm größer.	Neben den DIN-Formaten lassen sich alle Kantenmaße auch zu Quadratmodulen zusammenfügen z. B. 280 x 280 mm. Die möglichen Kanten sind 150, 210, 280, 300, 420, 600 und 840 mm lang.	

## Variable Informationen Flachvitrinen QVF

Abschließbare, geschützte Aushänge gehören in jeder Einrichtung zu den organisatorischen Pflichten.

Σ quintessenz



Die Scharniere des Glasflügels und auch die Verschlussmechanik sind hinter den Schriftblenden aus Metall versteckt. Das Sicherheitschloss ist an der rechten unteren Ecke so eingelassen, dass der Betrachter es optisch nicht wahrnimmt.

## Variable Informationen Flachvitrinen QVF

Zu einem durchgängig rahmenlosen Schildersystem gehören auch Plakatvitrinen mit minimalen Kanten.

Σ quintessenz

In den meisten Fällen sind Wechselmodule und Pinnwände die geeignetsten Elemente, um Aushänge und Bekanntmachungen anzubringen. Für interne Stellenausschreibungen, Pflichtinformationen oder in Fällen, bei denen Aushänge ständig gewechselt werden müssen, kann eine abschließbare Vitrine notwendig sein. Es sind zahlreiche Fab-

rikate auf dem Markt, die in der Regel einen kräftigen Rahmen und entsprechende, wenig elegante Baustärken haben. Die Lösung innerhalb des Systems **quintessenz** erhebt selbstverständlich den Anspruch, auf das Wesentliche reduziert zum System zu passen, obwohl Scharniere, Schlösser und sonstige mechanische Bauteile „versteckt“ werden müssen. **quintessenz** Flachvitrinen sind aus diesem Grund immer mit einem festen, beschriftbaren Kopf- und Fußpaneel ausgestattet. Die Türflügel sind links angeschlagen, während das Schloss rechts integriert ist.

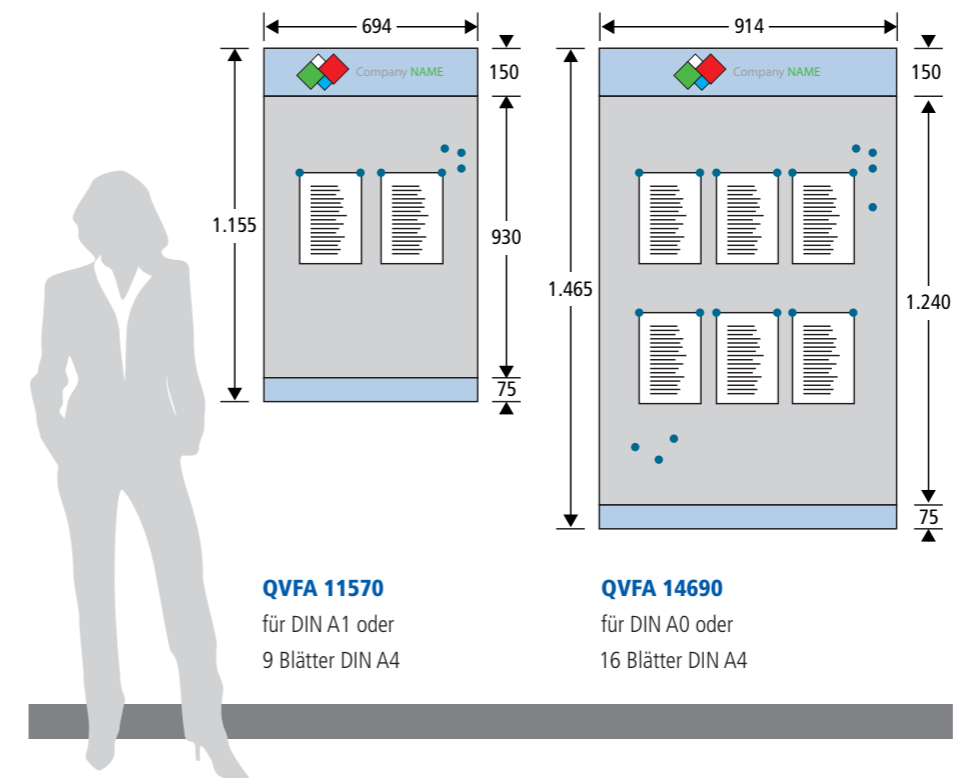

**QVFA 11570**  
für DIN A1 oder  
9 Blätter DIN A4

**QVFA 14690**  
für DIN A0 oder  
16 Blätter DIN A4

### Abmessungen

Die beiden Systembreiten 600 und 900 mm sind standardisiert. Die Gesamthöhen liegen zwischen 1.140 und 1.440 mm, wobei das Kopfpaneel min. 150 mm, das untere Verschlusspaneel min. 75 mm benötigt. Die Baustärke beträgt 48 mm, der zusätzliche Wandabstand normalerweise 4 mm.

### Bauart

Eine Klarsichtscheibe aus 5 mm starkem ESG-Glas ist lediglich oben und unten gefasst, die senkrechten, freien Kanten sind geschliffen. Innenliegend ist eine geschlossene, weiße Magnetplatte eingelassen. Die Informationen und Plakate können mit Magneten fixiert werden. Auch eine Stahllochplatte zur wahlweisen Verwendung von Magneten oder Nadeln ist lieferbar. Abschließbar sind die Flachvitrinen mit Zylinderschlössern an der Unterkante, außerhalb der Sichtfläche. Die Seiten sind glatt geschlossen. So ist es möglich, mehrere Vitrinen direkt nebeneinander zu montieren.

Artikelbezeichnung	Material der Paneele	Größe	Maßanfertigung
QVFA 11570	QVFA 11570	QVFA 11570	
QVF quintessenz variable Flachvitrine	A Aluminiumfläche E Edelstahlflächen, geschliffen	115 Höhe in cm 70 Breite in cm	Kantenprofile und Paneeleflächen sind silber eloxiert. Farbgestaltung ist ebenfalls möglich.





- zur Inhaltsangabe
- zu **rohr+fläche**
- zu **quintessenz** | Teil 1 | Teil 2 |
- zu **ceform**

- zu **optimal**
- zu **transparenz**
- zu **primavetro**
- zum Berater vor Ort



Übersicht Außensäulen SA



Außensäulen SA



Übersichten freistehend SM



Übersichten freistehend SM variabel



Wegweiser deckenmontiert SD

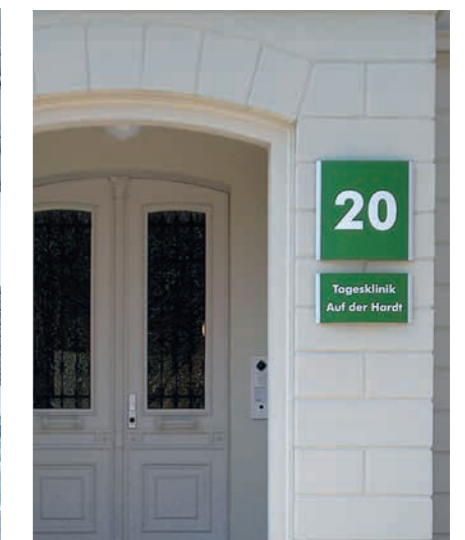

Wegweiser wandmontiert SW



Türschild mit Faltfeder STF

## Außenschilder SA

Konvexe Säulen für eine  
signifikante Wegweisung.

## Außenschilder SA

Konvexe Säulen mit beidseitig austauschbaren  
Flächen für eine individuelle Gestaltung.

**meng**  
Richtung weisend.

66

system sieben



Die konvexe Säulen im Außenbereich gehören zu den markantesten Elementen im **system sieben**. Die Sichtflächen der Säulen lassen sich frei gestalten und eignen sich somit hervorragend für die Visualisierung des Corporate Design eines Unternehmens.

12/2020 © Design und Ausführung geschützt | www.meng.de

67

system sieben

Die Außenschilder bestehen aus den Systemprofilen und dazwischen gespannten, gewölbten Flächen. Der Sockel besteht standardmäßig aus Edelstahlblech (Korn 220, quer geschliffen), gegen Mehrpreis ist auch ein Sockel aus Quadratlochblech (Edelstahl) lieferbar. Die Schilder besitzen eine innenliegende Aussteifung

aus verzinktem Stahl und eine obere Abdeckung. Ab einer Höhe von 2.000 mm müssen Metallflächen unterteilt werden. Schilder mit Metallflächen sind bis zu einer Höhe von 6 Meter möglich. Die Höhe der einzelnen Blechtafeln beträgt maximal 2 Meter. Die erforderlichen Materialstöße werden auf ein Minimum reduziert. Auf Wunsch werden sie als

10-mm-Fuge betont. Die maximale Standardbreite der Sichtfläche ist materialbedingt auf 1.450 mm begrenzt. Breitere Elemente sind jedoch als Maßanfertigung möglich. Die Beschriftung erfolgt per Folientext, als Sonderanfertigung sind weitere Variationen möglich (ausdecoupiert und hinterlegt, ...). Bitte setzen Sie sich mit uns in Verbindung, wenn Sie eine ausgefallene Lösung für einen Außenauftritt realisieren möchten.

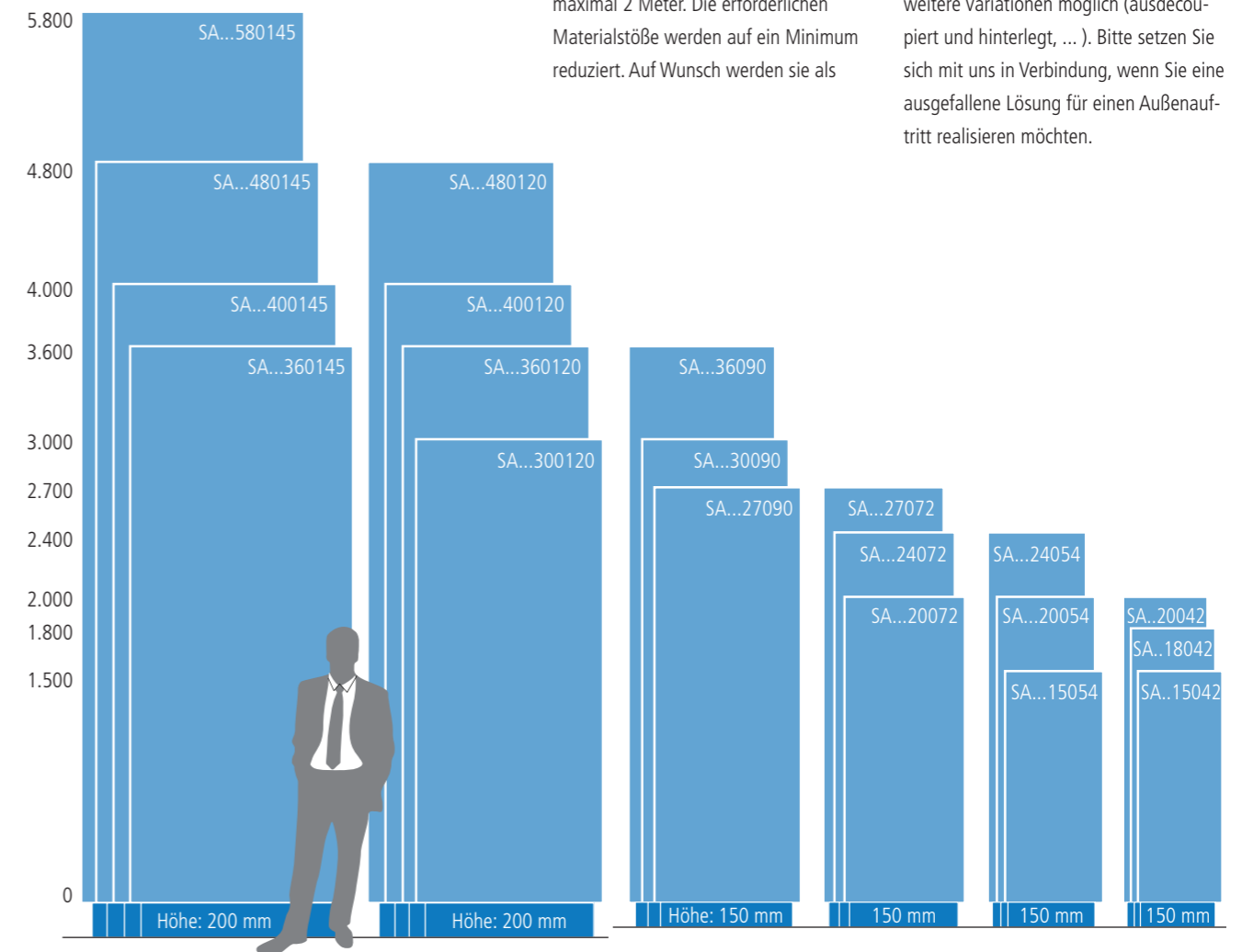

### Wichtig:

Tatsächliche Sichthöhe ist gleich Höhe plus Sockel (200 mm bzw. 150 mm). Die Einbautiefe beträgt nochmals 150 mm zwischen Fundament und Bodenfläche.

Artikelbezeichnung	Bauart, Flächenmaterial	Größe	Farbe Systemprofile
SAE 24054 S	SAE 24054 S	SAE 24054 S	SAE 24054 S
SA steht für das system sieben Außenschild	SAA Alu, lackiert SAE Edelstahl, geschliffen SAAB Alu lackiert, ausdecoupierte Texte, innenbeleuchtet SAEB Edelstahl, ausdecoupierte Texte, innenbeleuchtet	240 Höhe in cm 54 Breite in cm	S Silber eloxiert L Lackiert

## Außenschilder SA

Konvexe Säulen für eine signifikante Wegweisung.

## Außenschilder SA

Konvexe Säulen mit beidseitig austauschbaren Flächen für eine individuelle Gestaltung.



Die konvexe Säulen im Außenbereich gehören zu den markantesten Elementen im **system sieben**. Die Sichtflächen der Säulen lassen sich frei gestalten und eignen sich somit hervorragend für die Visualisierung des Corporate Design eines Unternehmens.

Die Schilder im Außenbereich haben eine besonders wichtige Funktion, da sie für den ersten Eindruck zuständig sind. Sie übermitteln Besuchern, Kunden, Lieferanten und Mitarbeitern das Selbstverständnis und die Kompetenz einer Firma oder Einrichtung, außerdem sollen sie natürlich den richtigen Weg zeigen. Die schlanken Säulen aus dem **system sieben** harmonisieren in gleichem Maße mit der Außengestaltung moderner wie auch historischer Bauwerke. Die Elemente können in einer weiten Bandbreite von Möglichkeiten ausgestattet sein. Die gespannten Flächen werden im Siebdruck oder mit Klebetext dauerhaft beschriftet, Bodenstrahler rücken die Information ins rechte Licht. Mit innenbeleuchteten Elementen oder mit ausdecoupierten und ausgelegten Schriftzügen sind andere interessante Effekte erreichbar. Immer sollte jedoch eine schlanke Proportion eingehalten werden, bei der die Höhe mindestens das dreifache Breitenmaß erreicht.

### Wichtig:

Bei innenbeleuchteten Säulen gibt es teilweise eingeschränkte Maße und Ausleuchtbereiche wegen der innenliegenden Konstruktion. Bitte stimmen Sie dies bei der Konzeption mit uns ab.

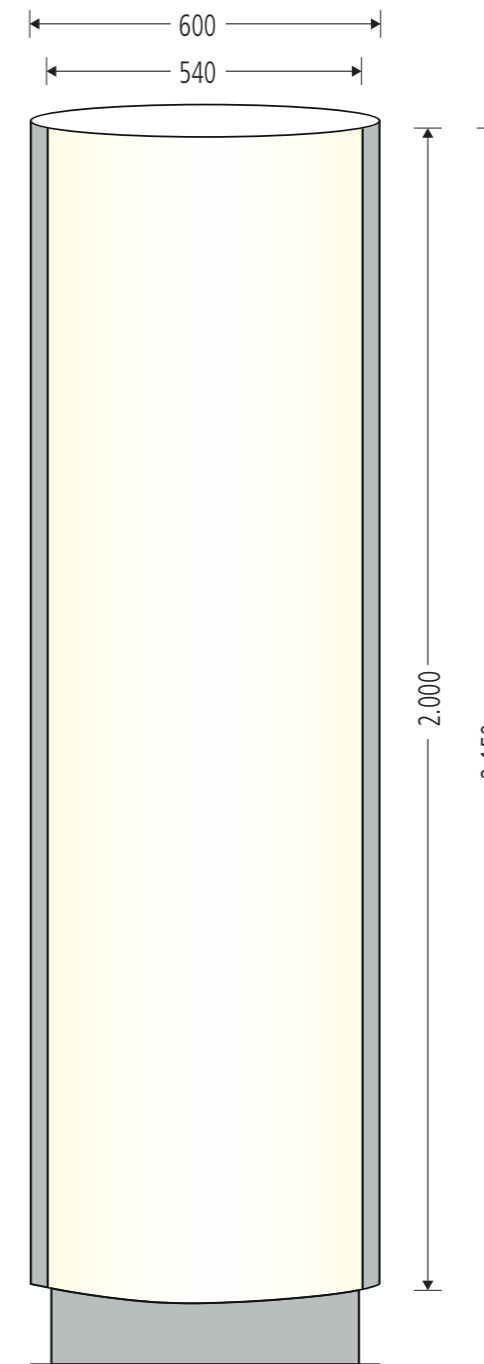

### Außenschilder

Hochwertige Ausstattung, langlebig. Verbindungsteile aus Edelstahl, eine innenliegende, stabile Aussteifung aus verzinkten Stahlprofilen und das Sockelteil aus Edelstahlblech (als Sonderausstattung auch Edelstahl Quadratlochblech) gehören zum Standard. Die Größen bis 900 mm Sichtbreite und 3.000 mm Höhe bilden eine windlaststabile Gruppe, die ohne weiteren statischen Nachweis eingesetzt werden kann.

### Befestigung

Die kleinen und mittleren Schilder werden mit Schwerlastankern auf die Fundamente geschraubt. Für große Schilder können frühzeitig Ankerkörbe geliefert werden, die bauseitig in die Fundamente eingegossen werden. Acrylflächen können bis 3.000 mm hoch sein und werden nicht unterteilt.

### Beleuchtung

Für innenbeleuchtete Schilder wird das Zuleitungskabel von unten eingeführt. Das Kabel (3 x 2,5 mm) muss mindestens 1 m über das Fundament hinaus verfügbar sein. Für Revisionszwecke sind beleuchtete Säulen mit Türen oder mit abnehmbaren Flächen ausgestattet.

### Bodeneinbaustrahler

für schlanke Säulen



Artikelbezeichnung	Bauart, Flächenmaterial	Größe	Farbe Systemprofile
SAOB 20054 S	SAOB Acryl, weiß, opak, innenbeleuchtet	200 Höhe in cm 54 Breite in cm	S Silber eloxiert L Lackiert

## Mobile Infosteile SM

Freistehende Stele, die jederzeit leicht und schnell an den gewünschten Ort zu verschieben ist.

## Mobile Infosteile SM

An jeder Stelle auch ohne Wand oder Decke problemlos einsetzbar.



### Mobile Infostelen

Eine der vielseitigsten Komponenten in einem Leitsystem sind beliebig aufstellbare Stelen. Sie erfüllen ihre Aufgabe als Übersicht oder Verteilwegweiser genauso wie als Träger für Veranstaltungshinweise überall dort, wo sich keine Wände anbieten. Temporäre Informationen, die ansonsten oft als wenig attraktive Provisorien präsentiert werden, erhalten einen professionellen Rahmen.

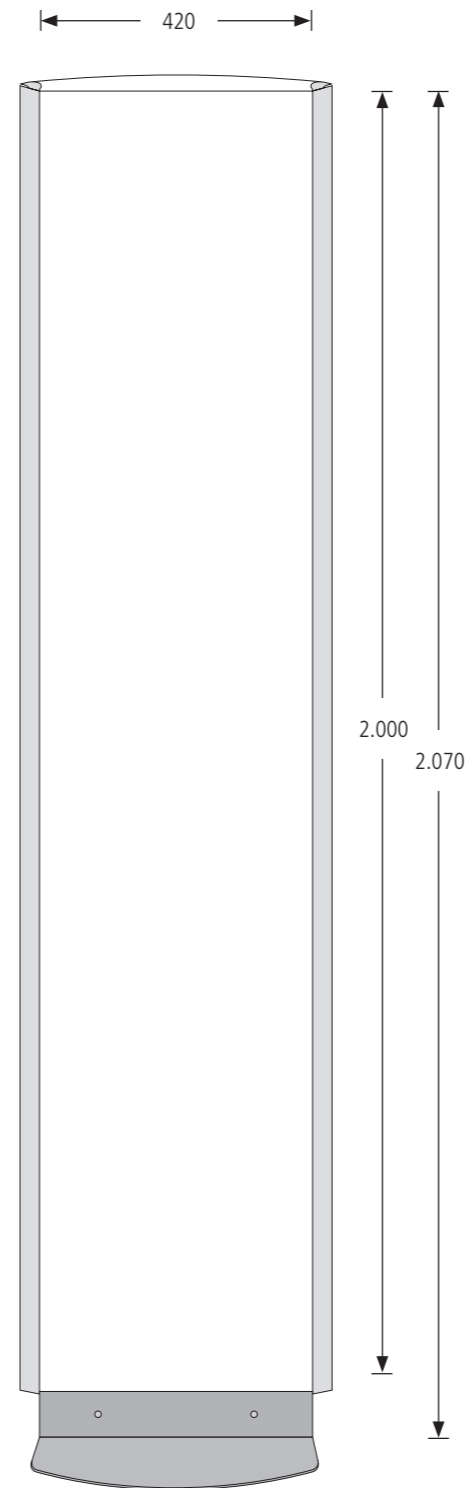

Übersichtstafeln müssen nicht immer große Wandflächen belegen. In vielen Fällen wirkt eine freistehende Infosäule als Hausübersicht dezenter und bekommt darüber hinaus Objektcharakter. In der Eingangshalle neben einem Info-Counter lässt eine schlanke Säule genügend Raum; neben freitragenden Treppen oder an Glasaufzügen erfüllt sie die Funktion einer Etagenübersicht. Integrierte schematische Grundrisse können dabei die Orientierung erleichtern. Die mobile Infosteile im **system sieben** eignet sich durch ihre Vielseitigkeit ideal für eine Hausübersicht. Die Beschriftung mit Klebetext erlaubt eine schnelle und kostengünstige Aktualisierung der Inhalte, die durchgehenden Flächen bieten den Vorteil einer freien grafischen Gestaltungsmöglichkeit. Auch ein modularer Aufbau, bei dem einzelne Segmente ausgetauscht werden können, ist möglich.



Draufsicht

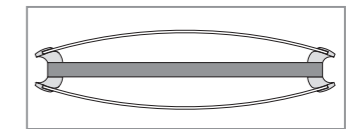

### Freistehende, mobile Säule

Durch die Breite von 420 mm ist es möglich, auch Wechselmodule für DIN-A3-Blätter im Querformat zu integrieren (Technikbeschreibung in den Variablen Informationen).

Die Fußplatteneinheit aus pulverbeschichtetem Stahl bildet einen Schwerpunkt, der dem Element Standfestigkeit verleiht. Sohlen aus halbhartem Kunststoff sorgen für einen sicheren Kratzschutz. Für empfindliche, glatte Böden kann ohne Mehrpreis ein Filzbelag bestellt werden.

SMA 20042 L	SMA 20042 L	SMA 20042 L	SMA 20042 L
SM steht für system sieben mobile Infosäule	SMA Aluminium, lackiert SME Edelstahl, geschliffen	200 Höhe in cm 42 Breite in cm	S Silber eloxiert L Lackiert
Artikelbezeichnung	Bauart	Größe	Farbe Systemprofile

## Mobile Variable Infosteile SMV

Freistehende Stele, die jederzeit leicht und schnell an den gewünschten Ort zu verschieben ist.

## Mobile Variable Infosteile SMV

An jeder Stelle auch ohne Wand oder Decke problemlos einsetzbar.

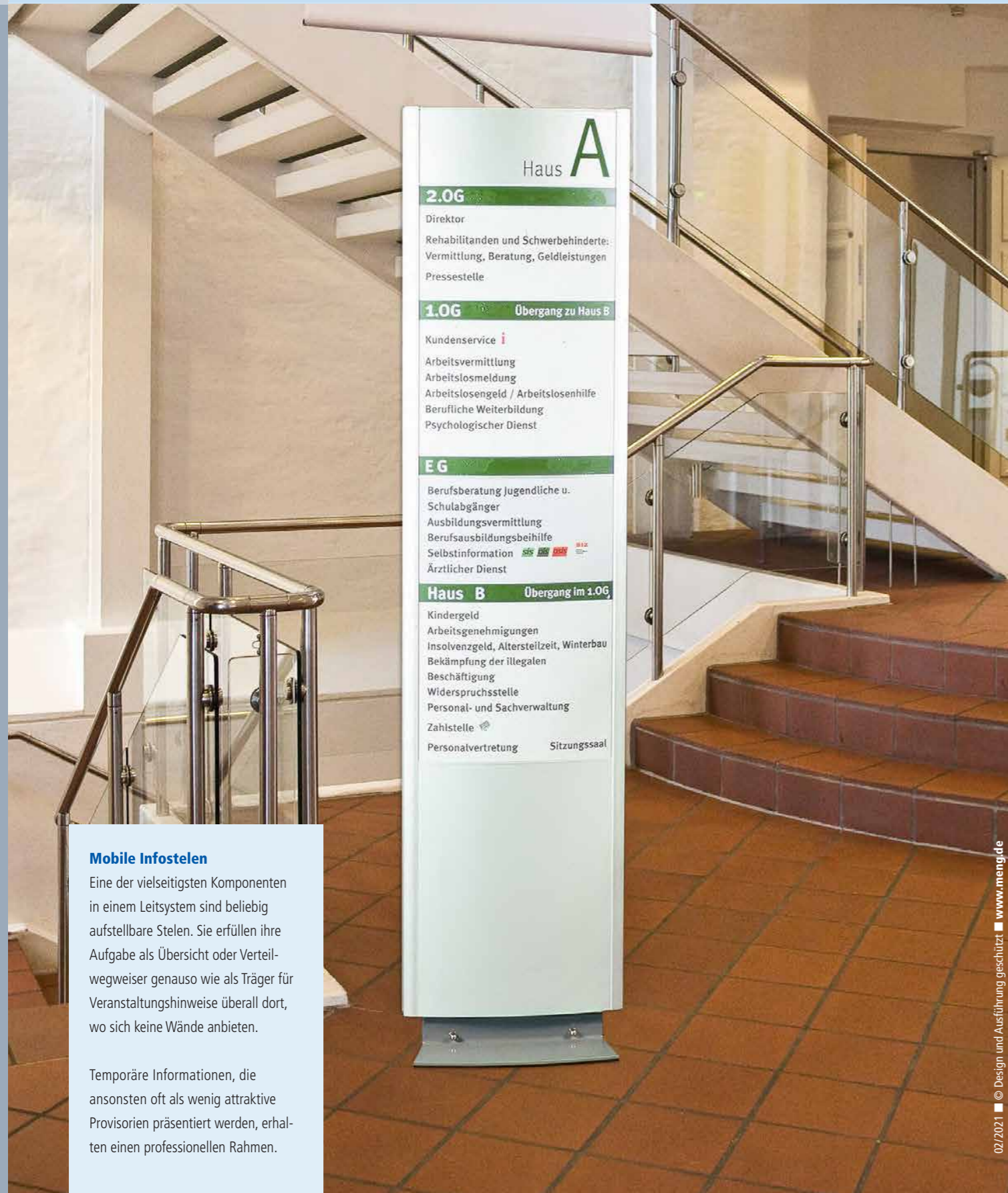

### Mobile Infostelen

Eine der vielseitigsten Komponenten in einem Leitsystem sind beliebig aufstellbare Stelen. Sie erfüllen ihre Aufgabe als Übersicht oder Verteilungswegweiser genauso wie als Träger für Veranstaltungshinweise überall dort, wo sich keine Wände anbieten.

Temporäre Informationen, die ansonsten oft als wenig attraktive Provisorien präsentiert werden, erhalten einen professionellen Rahmen.

Ein Joker für die individuelle Selbstbeschriftung ist diese mobile InfoStele mit Wechselmodulen auf beiden Seiten. Der **Joker** kann für eine Veranstaltung aufgestellt und danach wieder entfernt werden, flexibler kann ein Informationselement nicht sein.

Der Einsatz des **Joker** empfiehlt sich besonders dann, wenn größere Menschenmengen informiert oder geleitet werden sollen, denn er setzt ein unübersehbares Signal. Durch das perfekte Zusammenspiel mit den anderen Elementen des Leitsystems aus der Serie **system sieben** zeigt der **Joker**, dass auch hochaktuelle Informationen repräsentativ und elegant vermittelt werden können.

### Joker

Die Standard Modulgröße ist auf das DIN-A3-Querformat (297 x 420 mm) ausgerichtet. Sonderanfertigungen in anderen Höhen sind in dieser Technik möglich.

Als Systemvariante ist der Joker auch mit einer Sichtbreite von 585 mm für DIN A2 Querformat und DIN A1 Hochformate herstellbar. Das Kopfmodul kann eine dauerhaft beschriftete Information, z. B. eine Ebenen oder Hallenbezeichnung, aufnehmen. Firmenlogos können dauerhaft auf der Acrylrückseite oder ebenfalls wechselbar auf die Folien- oder Papiereinlage gedruckt werden. Die Säule ist in ähnlicher Bauart ohne Wechselmodule mit dauerhaft zu beschriftenden Flächen lieferbar. Artikelnummer des Beispiels: SMV 20042 S bei silber eloxierten Systemprofilen.

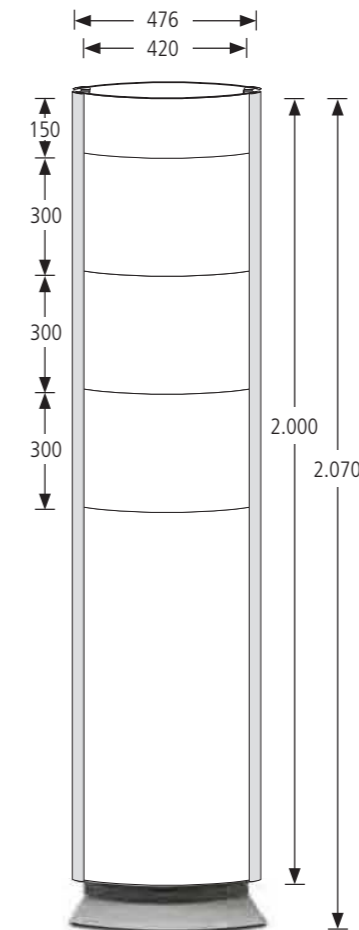

### Standardgröße

2000 mm x 420 mm

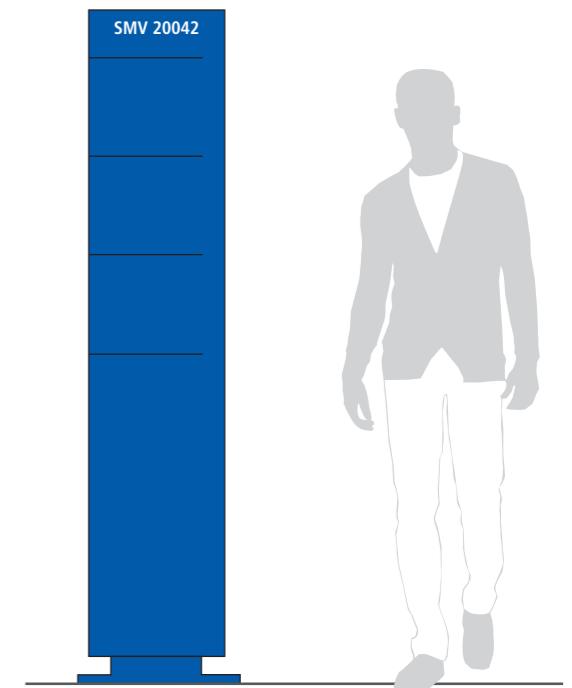

### Aufteilung

- SMV 20042:
- 1 Kopfmodul: 150 x 420 mm
- 3 DIN-A3-Module

### Draufsicht

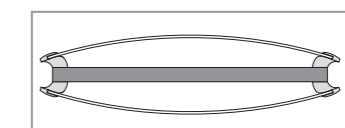

SMV 20042 S	SMV.. 20042 S	SMV 20042 S	SMV 20042 S
SMV steht für die system sieben Mobile Variable Infosäule	SMV.. Standard: Flächen Aluminium lackiert, Abdeckscheiben Acryl antireflex SMVE Flächen Edelstahl, Abdeckscheiben Acryl antireflex	200 Höhe in cm 42 Breite in cm Bitte beachten: Sockelhöhe zusätzlich 70 mm.	S Silber eloxiert L Lackiert
Artikelbezeichnung	Bauart, Flächenmaterial	Größe	Farbe Systemprofile

## Wegweiser deckenmontiert SD

Alle Elemente folgen dem Gestaltungsziel einer größtmöglichen Durchgängigkeit.

system sieben



Überall dort, wo mit Zugluft zu rechnen ist, empfiehlt es sich Deckenwegweiser mit starren Abhängungen zu montieren. Selbstverständlich ist das (siehe Foto) auch mit unseren system sieben Wegweisern möglich. Als Standard für Innenräume liefern wir mit stufenlos justierbarem Feinstahlseil aus.

01/2021 © Design und Ausführung geschützt | www.meng.de

## Wegweiser deckenmontiert SD

Die Standardelemente werden mit variabel verstellbaren Feinstahlseilen in der Decke verankert.

**meng**  
Richtung weisend.

system sieben

Deckenwegweiser sollten – wie eigentlich alle über Kopf montierten Bauelemente – aus psychologischen Gründen möglichst leicht wirken. Im **system sieben** wird dieses Problem durch gespannte, flexible Flächenmaterialien gelöst. Die Deckenschilder sind mit zwei Flächen ausgestattet, so dass sie immer ausgewogen und gerade hängen. Die stufenlos einstellbaren Feinstahlseile bieten eine anspruchsvolle, professionelle Lösung für die Deckenanbindung. Für jede Bauart existieren ausgereifte Befestigungsmöglichkeiten, die nur ein Minimum an Montagezeit erfordern.

### Standardgrößen

Angaben in mm	420	540	720	900
180	SD..1842	SD..1854	SD..1872	SD..1890
240	SD..2442	SD..2454	SD..2472	SD..2490
300	SD..3042	SD..3054	SD..3072	SD..3090

### Massivdecken

Dübelschraube mit eingepresstem Seil für Massivdecken.

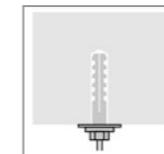

### Hohlraumdecken

Hohlraumanker mit Spreizvorrichtung. Anker und Seilschraube sind mit Gewinde M6 ausgestattet. Eine Montagezange ist als Zubehör lieferbar.

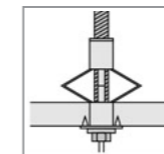

### Beispiel

In die Halteprofile sind selbstklemmende Seilspanner integriert, die sich auf »Knopfdruck« verstellen lassen. Das untere Seilende wird im Profil aufgenommen und ist nicht sichtbar. Artikelnummer des Beispiels: SDO 2472

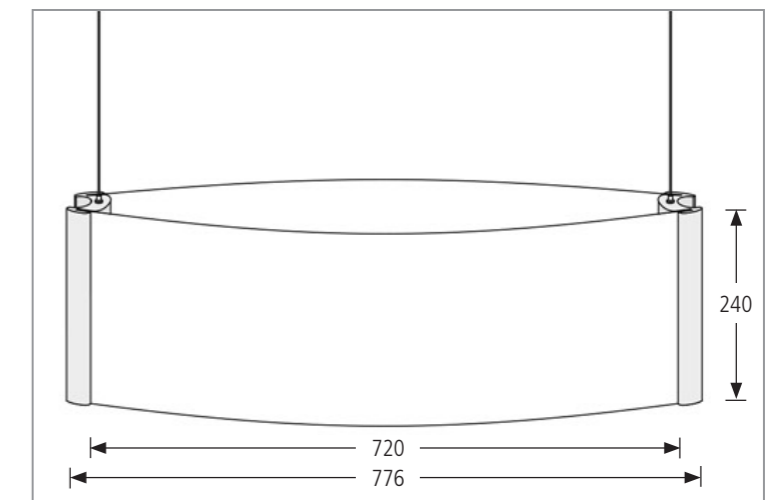

Deckenabgehängte Wegweiser lassen die Hinweise leicht und schwerelos erscheinen, vor allem, wenn die Elemente mit eleganten Feinstahlseilen abgehängt sind.

<b>SDO 2472 L</b>	<b>SDO 2472 L</b>	<b>SDO 2472 L</b>	<b>SDO 2472 L</b>
<b>SD</b> steht für den system sieben Deckenwegweiser	<b>SDO</b> Acryl, weiß, opak, halbdurchsichtig <b>SDA</b> Aluminium, lackiert <b>SDE</b> Edelstahl, geschliffen	<b>24</b> Höhe in cm <b>72</b> Breite in cm	<b>S</b> Silber eloxiert <b>L</b> Lackiert
<b>Artikelbezeichnung</b>	<b>Bauart</b>	<b>Größe</b>	<b>Farbe Systemprofile</b>

## Wegweiser wandmontiert SW

Problemlos und individuell für den Innen- und Außenbereich einsetzbar.

## Wegweiser wandmontiert SW

Verschiedene Materialien mit einer permanenten Beschriftung für anhaltende Informationen.



Die wandmontierten Wegweiser des **system sieben** sind in einer Vielzahl verschiedener Abmessungen lieferbar. Je nach Größe enthalten sie ein oder zwei Seitenprofile für die Befestigung. Die Flächengestaltung der Schilder mit Schrift, Zeichen, Pfeilen, Farbe und Grafiken kann individuell an den Kunden angepasst werden.

Die gespannten Flächen der Wegweiser im **system sieben** können aus einer Vielzahl von Materialien und Oberflächenvarianten ausgewählt werden. Passend zu den halbtransparenten Opakfolien der Türschilder sind die Wegweiser in gleicher Materialoptik mit gewölbten Acrylscheiben erhältlich. Eine besondere Stärke sind die universell einsetzbaren Wegweiser in den DIN-Formaten. Interessant wirken die asymmetrischen Wegweiser für die DIN-A4-Breite. Diese besonders transparent und schwerelos wirkenden Elemente sind einseitig fixiert und werden mit einer schwebend befestigten Acrylfaltfeder ausgerüstet, während die größeren Elemente über beidseitige Systemprofile verfügen.

### Standardgrößen

Angaben in mm	420	540	590
180	SW..1842	SW..1854	
240	SW..2442	SW..2454	
297	SW..3042	SW..3054	
420	SW..4242	SW..4254	SW..4259

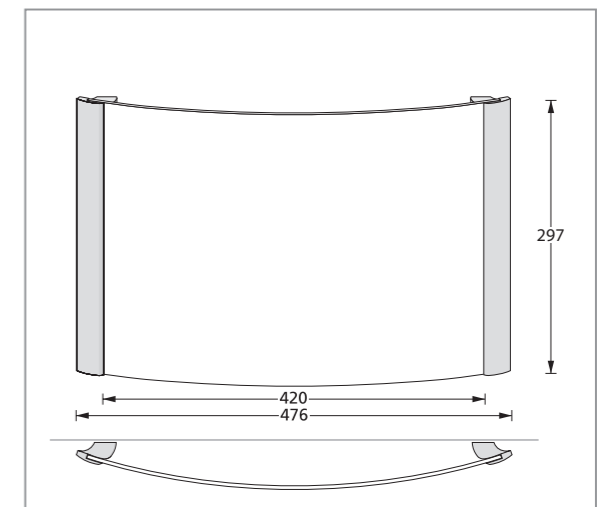
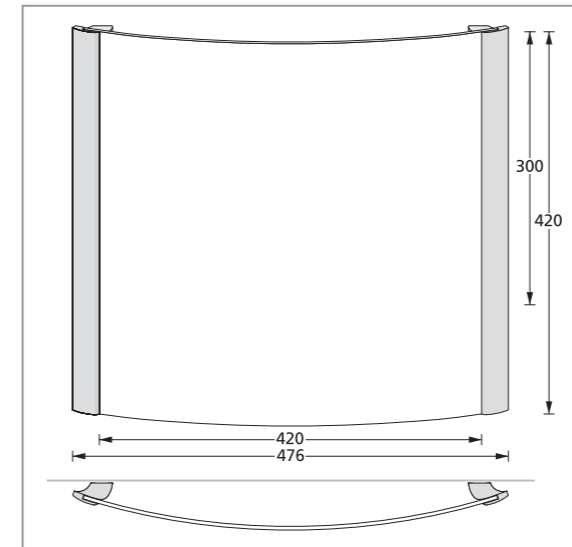

### Praxisschild

Lackiertes Aluminium bietet alle Farbvarianten. In den meisten Anwendungen wird man die Schilder mit Klebetexten gestalten, dies vereinfacht spätere Textänderungen. Wir fertigen gerne einen Layoutvorschlag nach Textvorgabe für den Kunden an. Artikelnummer SWA 4242 S (bei lackierter Alufläche und silber eloxierten Profilen).

Die Größe der wandmontierten Wegweiser 3042 entsprechen der Größe DIN A3 quer. Das Achsmaß ist wichtig für die Montage der Profile an der Wand, es gibt den Abstand der Wandbohrungen zueinander an. Das Achsmaß für Wegweiser im 540er Modulraster beträgt 522 mm. Artikelnummer mit lackierten Profilen: SWO 3042 L

Artikelbezeichnung	Bauart, Flächenmaterial	Größe	Farbe Systemprofile
SWO 4242 L	SWO 4242 L	SWO 4242 L	SWO 4242 L
SW steht für die system sieben Wandwegweiser	SWA Alu, lackiert SWE Edelstahl SWK Acryl, glasklar, transparent SWO Acryl, weiß, opak, halbtransparent SWS Sandwichbauweise: Aluplatte mit Acrylabdeckung (nur bei 2 Profilen möglich)	42 Höhe in cm 42 Breite in cm	S Silber eloxiert L Lackiert

## Türschilder mit Faltfeder STF

Individuelle und flexible Gestaltungsmöglichkeiten der gesamten Acrylfläche.

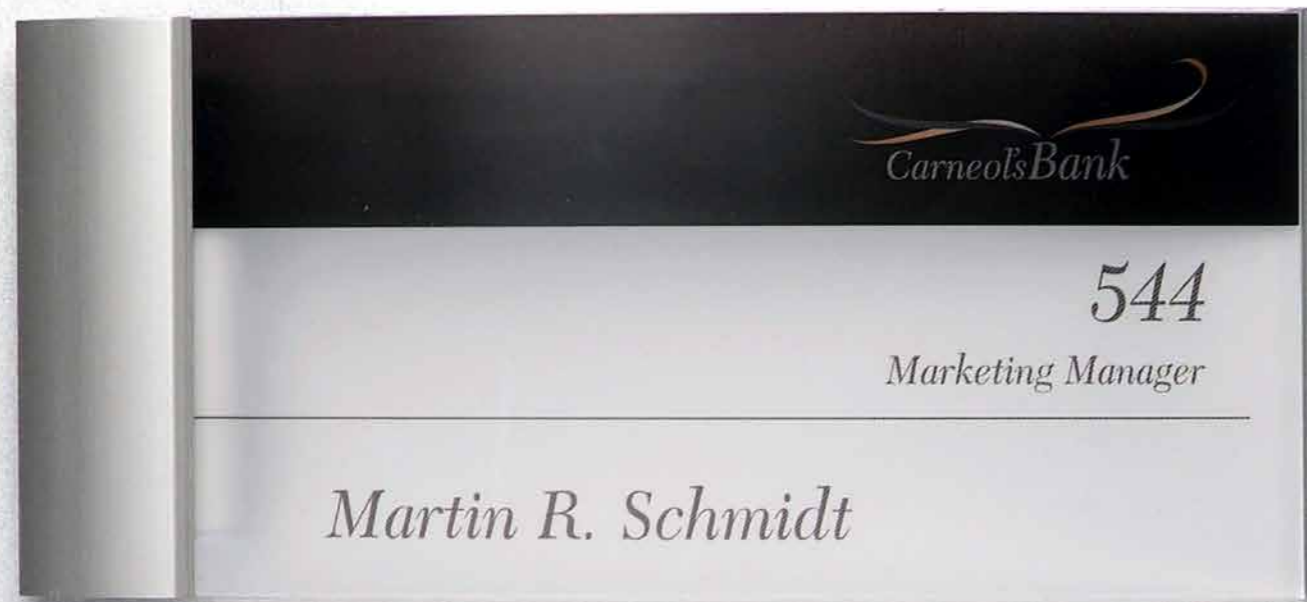
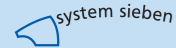

Dieses Türschild vereint viele Gestaltungsmöglichkeiten für den Kunden. Durch den einfachen und individuellen Austausch der Einleger kann das Türschild schnell auf sich verändernde Situationen und Einsatzbereichen flexibel angepasst werden. Somit ist eine Aktualisierung der Informationen günstig und schnell durchführbar.

## Türschilder mit Faltfeder STF

Innovative Türschilder für den eigenständigen Austausch der Einleger.



Das Türschild im **system sieben** stellt mit seiner asymmetrischen Befestigung eine Neuentwicklung in Form und Technik dar. Das Schild kommt durch seine Form unseren Lesegewohnheiten in hohem Maße entgegen, das Halteprofil bietet dem Auge

Ruhe und Führung. Die Gestaltung der Informationsfläche kann sich ungehindert entfalten. Die gespannte Form der Acryl-Faltfeder gibt den Informationen plastisches Format, sie verleiht dem Schild Leichtigkeit und eine Transparenz, die besonders im repräsentativen Bereich hohen gestalterischen Anforderungen genügt. Die Beschriftung der halbtransparenten Folien im hauseigenen

Laser- oder Tintenstrahl drucker macht den Nutzer unabhängig, eine Aktualisierung ist günstig und schnell ausgeführt. Ein interessanter vielschichtiger Effekt wird durch ein zusätzliches Hinterdrucken der Folien mit farbigen Elementen erreicht.

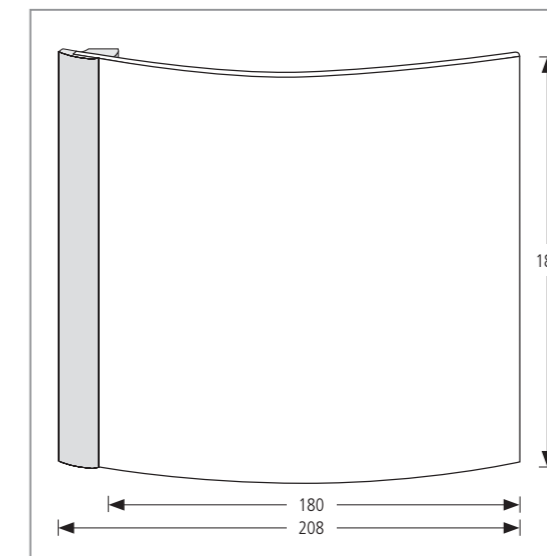
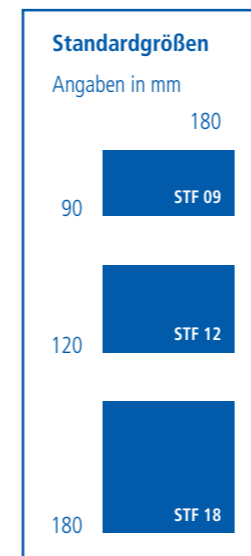

### Handhabung

Die gewölbte Faltfeder für das Einlegen der beschrifteten Folien ist eine gefaltete Tasche aus Acrylglas mit einer Stärke von 2 x 2 mm. Eine Klemmschraube sichert die Faltfeder im Profil und verhindert das unberechtigte Öffnen des Schildes; dies ist nur mit einem Systemschlüssel möglich. Bei einer Standardsichtbreite von 180 mm wird das Türschild in drei verschiedenen Höhen angeboten.  
Artikelnummer des Beispiels: STF 18 S (bei silbern eloxiertem Systemprofil)

### Montage

Eine Montageschiene wird mit Schrauben und Dübeln in der Wand verankert. Das seitliche Systemprofil wird auf die Montageschiene geschoben, mit dem stirnseitigen Deckel verschlossen und gesichert.

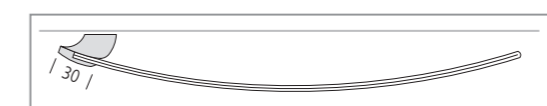
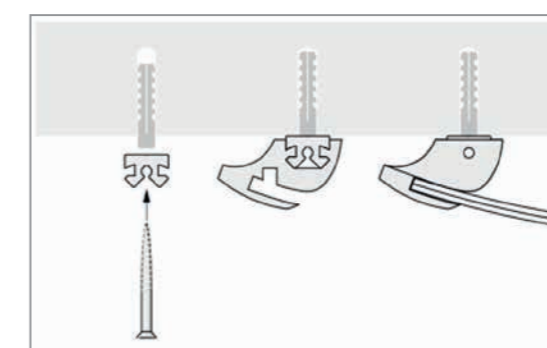

STF 18 S	STF 18 S	STF 18 S	STF 18 S	
<b>ST</b> steht für das <b>system sieben</b> Türschild	<b>STF</b> Acryl-Faltfeder 2 x 2 mm glasklar	<b>18</b> Höhe in cm Eine Breite von 18 cm ist in dieser Bauart Standard.	<b>S</b> Silber eloxiert <b>L</b> Lackiert	Alu polierte und verchromte Profile sind bei Innenanwendungen ebenfalls möglich.
Artikelbezeichnung	Bauart, Flächenmaterial	Größe	Farbe Systemprofile	Varianten





- zur Inhaltsangabe
- zu **rohr+fläche**
- zu **quintessenz** | Teil 1 | Teil 2 |
- zu **system sieben**

- zu **optimal**
- zu **transparenz**
- zu **primavetro**
- zum Berater vor Ort

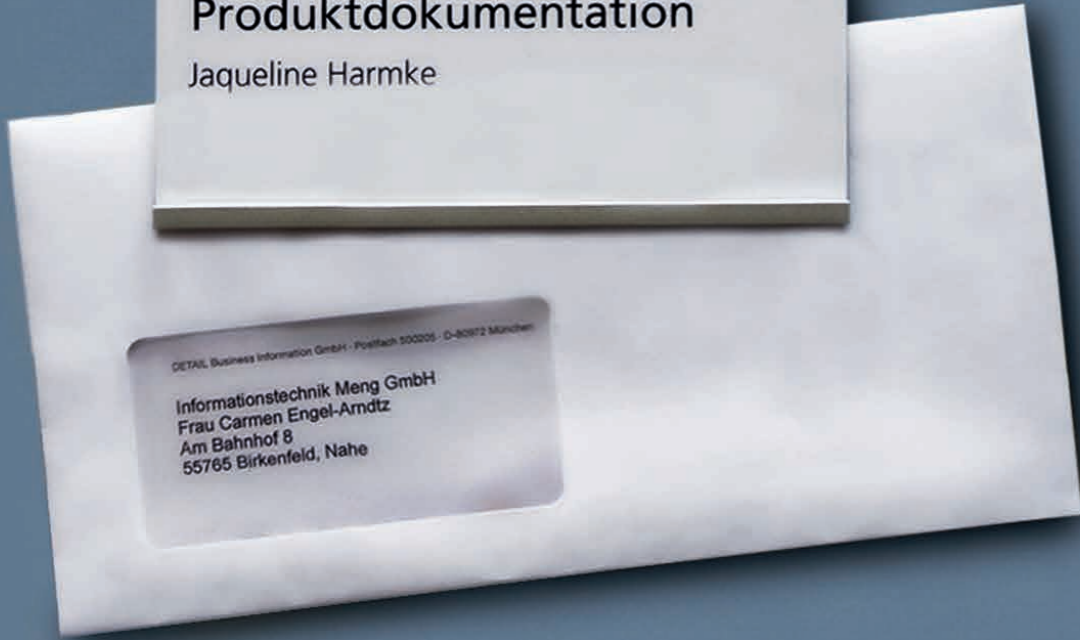

Türschild CTA



Türschild mit Klemmfunktion CTAKN



Türschild mit Wechselschieber CTAW



Wechselmodule CW

## Türschilder ceform CTA

Das Einschub-System ceform ist der zeitlos moderne Klassiker.

ceform

Einschub-Schilder setzt Meng schon seit über 25 Jahren erfolgreich ein. Mit dem **ceform** Türschild werden sie heute als Variante des quintessenz Systems definiert. Diese Technik lässt sich überall dort einsetzen, wo ein einfacher Beschriftungswechsel erforderlich ist.

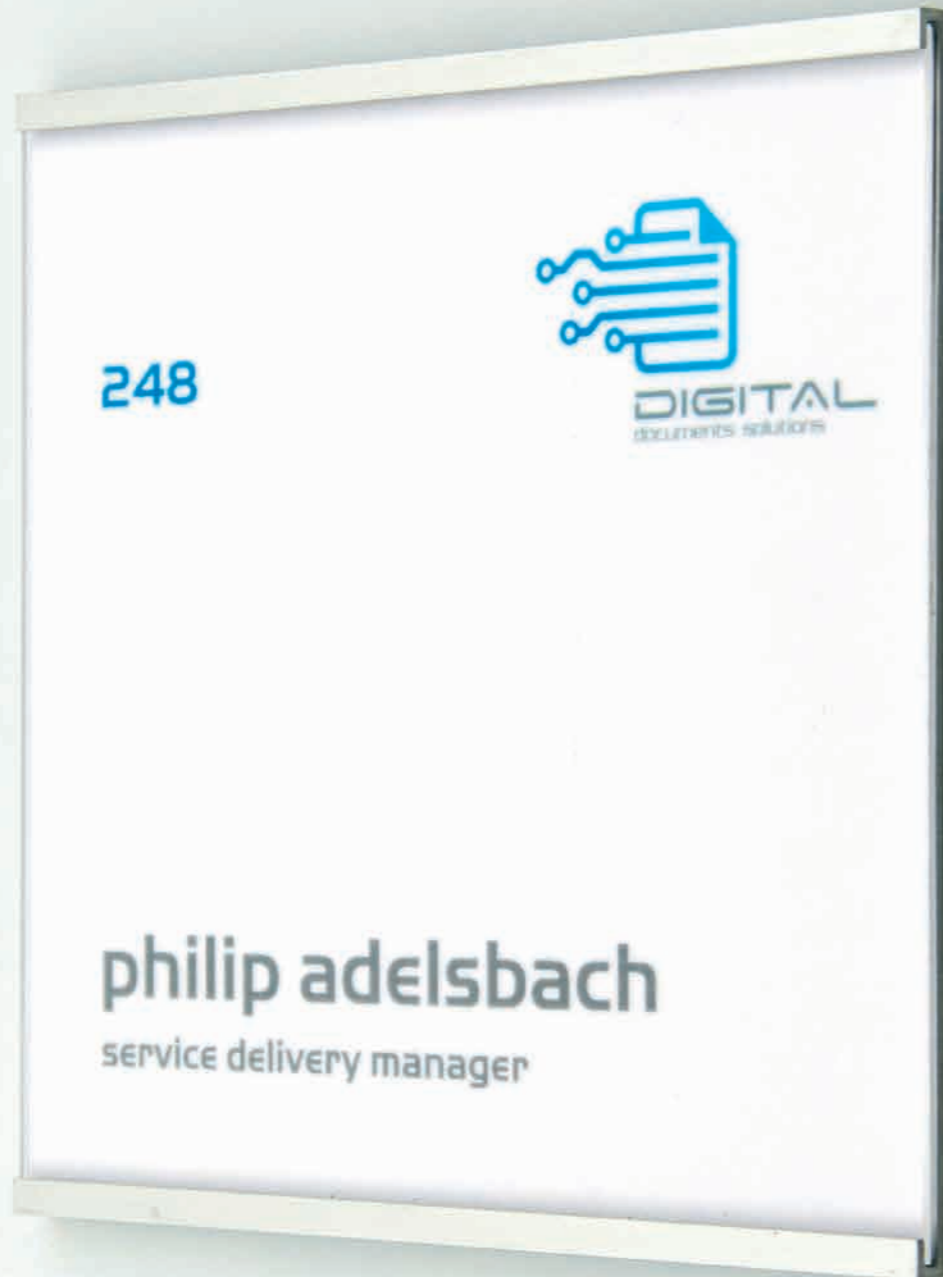

## Türschilder ceform CTA

Das funktionale Design der ceform Serie ermöglicht die klassische Einschubtechnik.

ceform

### CTAK Klebmontage

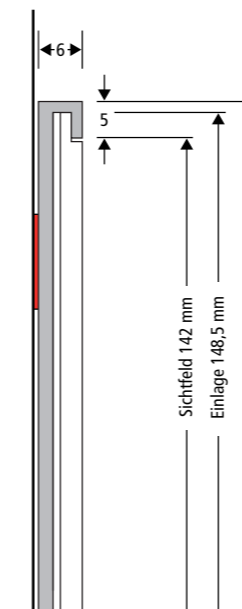

### CTA Schraubmontage

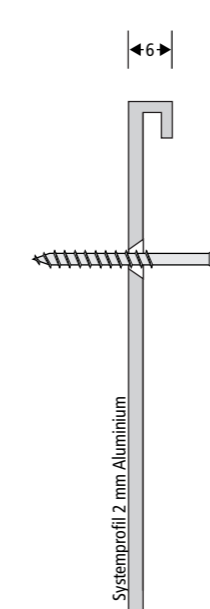

### Abdeckscheiben

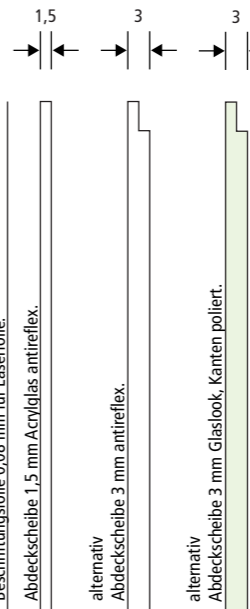

### Standard-Profil-Längen

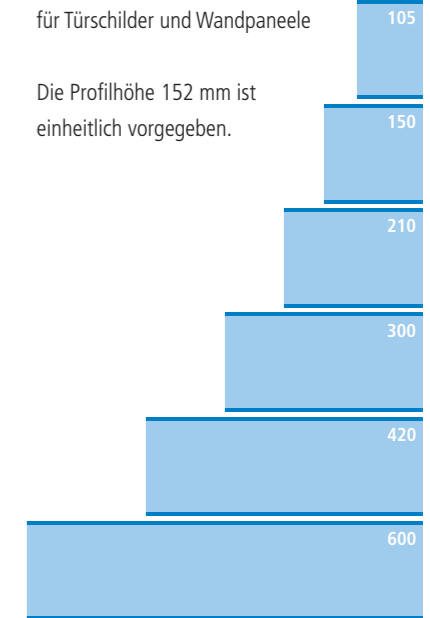

### Klebung CTAK

Meistens genügt die günstigere Klebmontage CTAK, bei der die Schildrückseite mit Klebandstreifen ausgestattet wird. Für die Klebmontage auf Glasflächen sind Kaschierfolien lieferbar, die von der Raumseite her, die sonst sichtbaren Klebestreifen verdecken.

### Schraubmontage CTA

Schraubmontage CTA je Schild sind 2 Schrauben und 2 Dübel beigefügt.

### Abdeckscheiben

Neben der leichtesten Ausstattung mit einer 1,5 mm dünnen Klarsichtscheibe, ist auch eine oberflächenbündige Abdeckung mit einer Stufenfalz in 3 mm entspiegeltem Plexiglas möglich. Die frei sichtbaren Kanten sind matt gesägt oder gefräst.

### Vertikale Anordnung

Das **ceform** Türschild lässt sich auch vertikal einsetzen. In diesem Fall wird an der unteren Kante ein zusätzlicher Anschlag benötigt.



### Breitenmaße

Einfach im Aufbau und doch wertig aus Metall und Acrylglas. Außer dem quadratischen Türschild mit 150 mm Höhe sind auch andere Breitenmaße möglich. Für größere Formate mit 8 mm Profilstärke gibt es ein gesondertes Datenblatt „CW“.

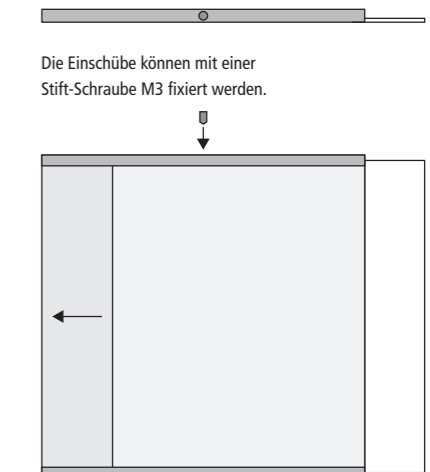

Artikelbezeichnung	Größe	Material Flächen	Farbe der Systemprofile
CTAK 1515 S V 3	CTAK 1515 S V 3	CTAK 1515 S V 3	CTA 1515 S V 3
CTA ceform Türschild Aluminiumprofil (Schraubmontage)	15 Höhe in cm 15 Breite in cm	CTAK Klebmontage CTAK 1515 S V vertikales Profil mit Anschlag 3 Acryl 3 mm	S Silber eloxiert L Lackiert

## Türschild ceform mit Klemmfunktion

Verblüffende Zusatzfunktion für die spontane Informationsübermittlung

ceform



### Spontane Informationsübermittlung

Die Frage, wo der Kollege abgeblieben ist, stellt sich meist erst an seiner Bürotür. Praktisch, wenn es eine Info über seine Rückkehr gibt oder man selbst die Möglichkeit hat, eine Mitteilung zu hinterlassen. Das **ceform** Türschild bietet hier die praktische Lösung. Auf Fingerdruck an der oberen Kante des Schildes lässt es sich leicht öffnen und die Nachricht fixieren.

### Loslassen – fertig !

Für einen sicheren Halt der Botschaft ist gesorgt. Die Zuhaltfunktion ist sogar so stark, dass sich mehrseitige Informationen halten lassen.

## Türschild ceform mit Klemmfunktion

für Notizen und mehrseitige Mitteilungen bei nur 6 mm Bautiefe

**meng**  
Richtung weisend.

ceform

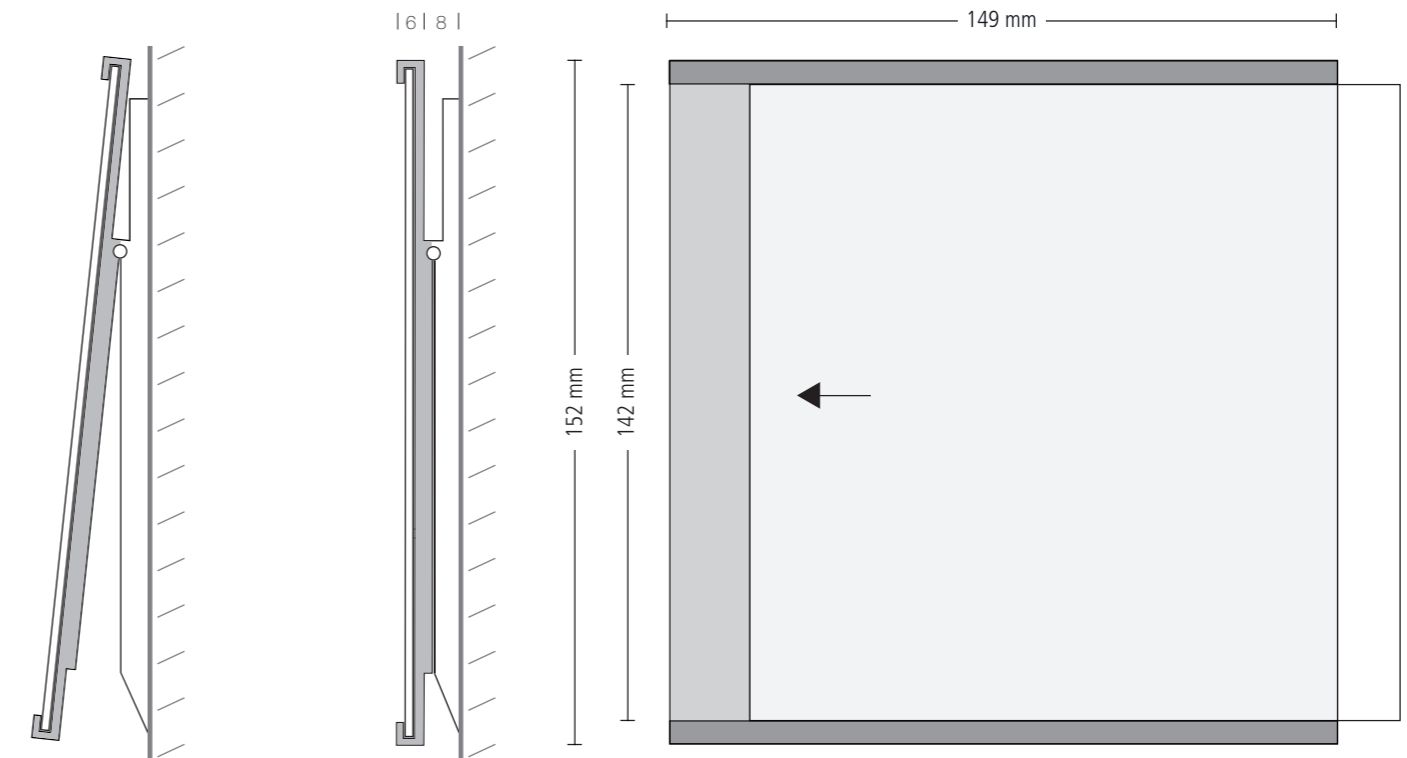

### ceform-Türschild mit Klemmfunktion

Mit der Klemmfunktion bleibt die analoge Botschaft sicher und ganz unsichtbar haften. Selbst mehrere Seiten und auch Briefumschläge werden problemlos gehalten. Ein Vorteil im digital vernetzten Büro, wo Informationen, wie zum Beispiel eine vorübergehende Abwesenheit, nicht immer wahrgenommen werden. Mit dem **ceform** Türschild erlebt der bewährte Notizzettel ein Comeback. Die spontane Informationsübermittlung spart Zeit und ist effizient. Die Türschildeinlagen lassen sich

vom Kunden selbst beschriften. Gefertigt wird das Schild aus silber-eloxiertem Aluminium und kann in persönlicher Wunschfarbe lackiert werden. Es überzeugt mit einer klaren Funktion und einer geringen Bautiefe von nur 6 mm. Selbst für die integrierte Klemmfunktion benötigt es nur 8 mm Wandabstand. Dieser Zusatznutzen ist auch für weitere Türschildformate und andere Schildersysteme von meng verfügbar. Für Ihren Projektbedarf kalkulieren wir bedarfsgerechte Angebote.

CTAKN 1515	CTAKN 1515	CTAKN 1515 S
CTAKN	ceform System	S Silber eloxiert
	Türschild aus Aluminium	L Lackiert
	Klemmfunktion für Notizen	
Artikelbezeichnung	Größe	Farbe der Systemprofile

## Türschild mit Wechselschieber CTAW

Das Einschub-System ceform ist der zeitlos moderne Klassiker.

ceform

86

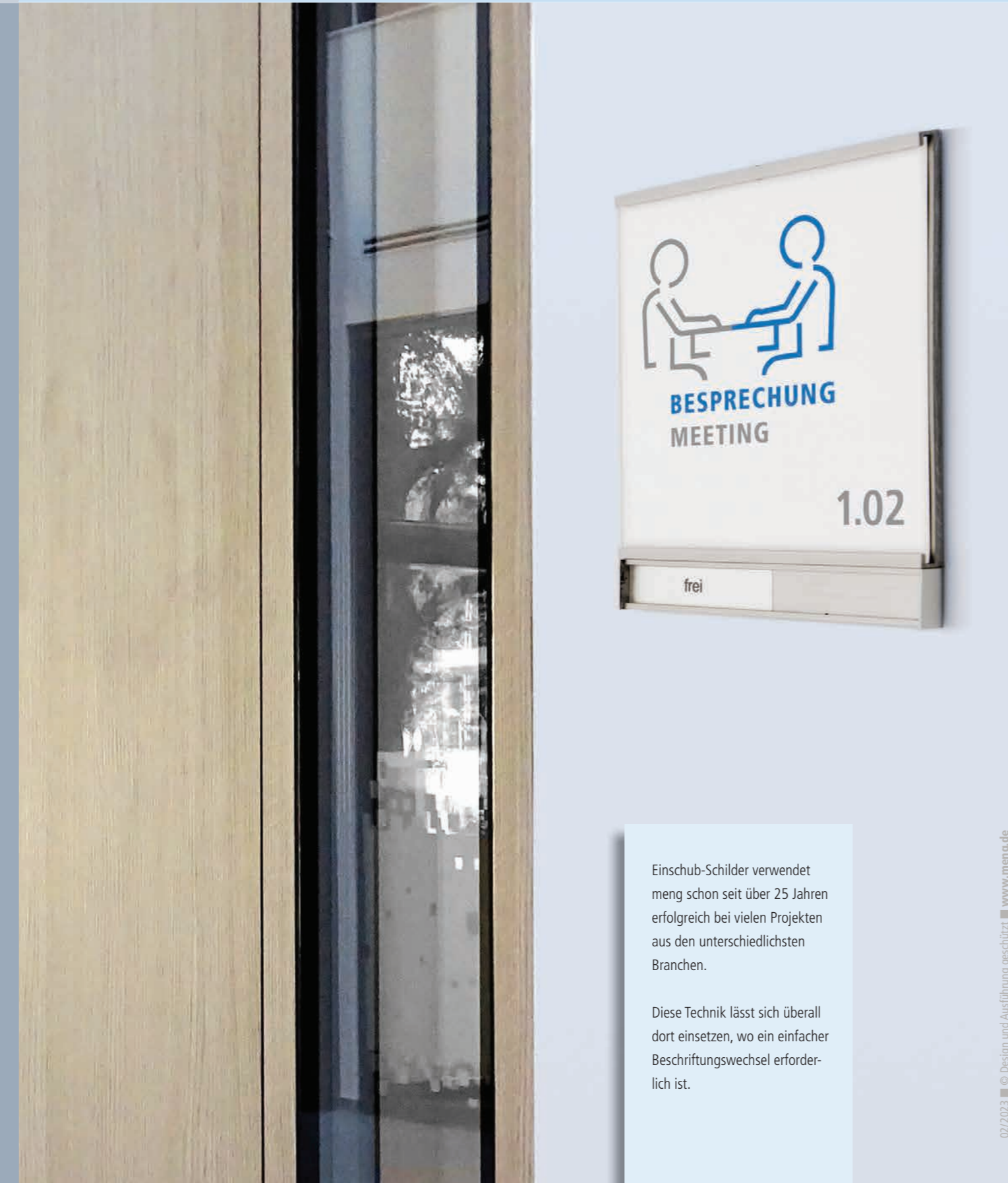

Einschub-Schilder verwendet meng schon seit über 25 Jahren erfolgreich bei vielen Projekten aus den unterschiedlichsten Branchen.

Diese Technik lässt sich überall dort einsetzen, wo ein einfacher Beschriftungswechsel erforderlich ist.

02/2023 © Design und Ausführung geschützt ■ www.meng.de

## Türschild mit Wechselschieber CTAW

Das funktionale Design der ceform Serie ermöglicht die klassische Einschubtechnik.

**meng**  
Richtung weisend.

ceform

87

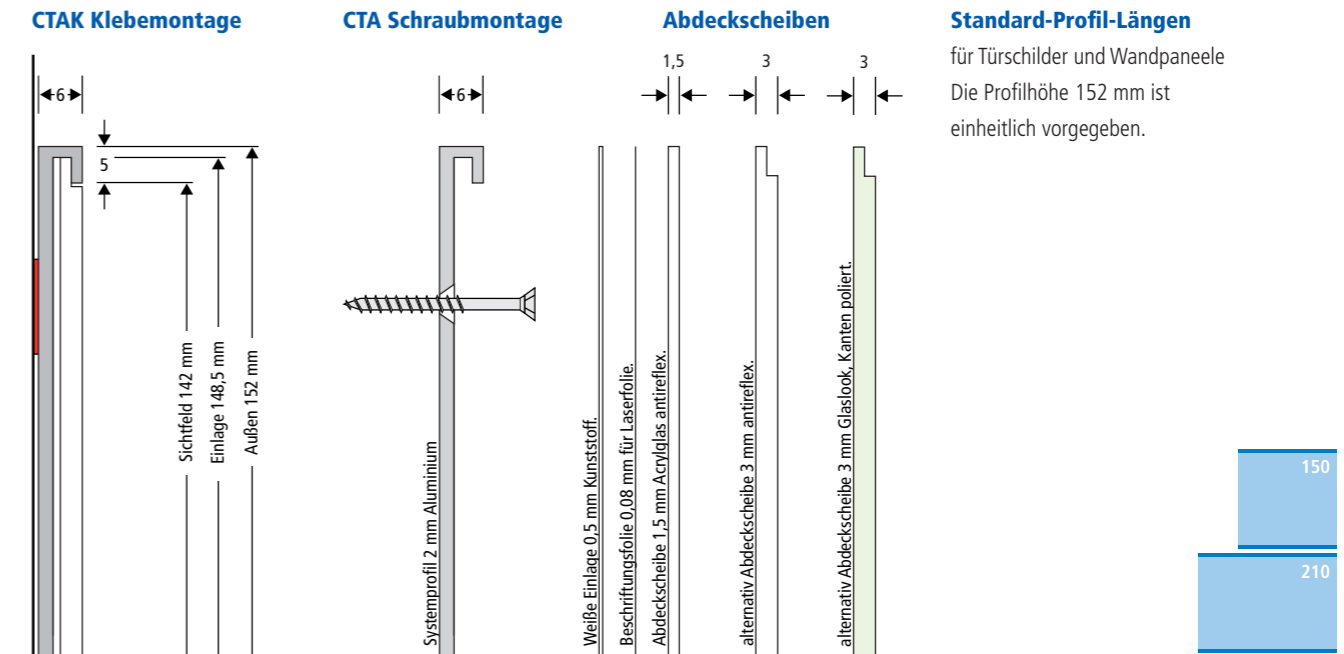

### Klebung CTAK

Bei der Klebung CTAK wird die Schildrückseite mit Klebebandstreifen ausgestattet. Für die Klebung auf Glasflächen sind Kaschierfolien lieferbar, die von der Raumseite her, die sonst sichtbaren Klebestreifen verdecken.

### Schraubmontage CTA

Schraubmontage CTA je Schild sind 2 Schrauben und 2 Dübel beigelegt.

### Abdeckscheiben

Neben der leichtesten Ausstattung mit einer 1,5 mm dünnen Klarsichtscheibe, ist auch eine oberflächenbündige Abdeckung mit einer Stufenfalz in 3 mm entspiegeltem Plexiglas möglich. Die frei sichtbaren Kanten sind matt gesägt oder gefräst.

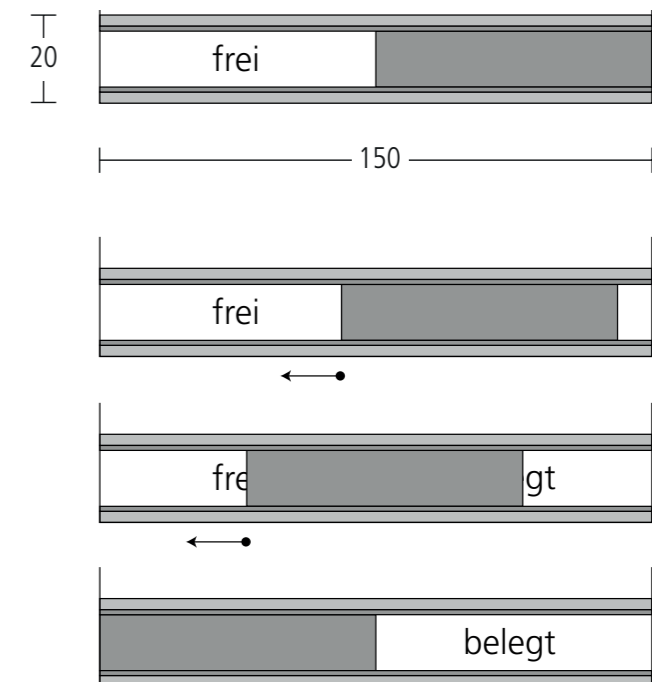

CTAWK 1515 S 3	CTAWK 1515 S 3	CTAWK 1515 S 3	CTAWK 1515 S 3	CTAWK 1515 S
CT ceform Türschild	W mit Wechselschieber	CTAWK Klebung	15 Höhe in cm	S Silber eloxiert
A Aluminiumprofil (Schraubmontage)		CTAW Schraubmontage	15 Breite in cm	L Lackiert
		CTAWK 1515 S 3 Acryl 3 mm		
<b>Artikelbezeichnung</b>	<b>Zusatzfunktion</b>	<b>Material Flächen</b>	<b>Größe</b>	<b>Farbe der Systemprofile</b>

# Wechselrahmen und Einschubschilder CW

Großformatige Einschubschilder und Wechselrahmen zur Selbstbeschriftung mit unkomplizierter Technik.

ceform

# Wechselrahmen und Einschubschilder CW

Neben dem CTA Türschildprofil mit 150 mm Breite ermöglichen die CW-Profile auch größere Formate.



ceform

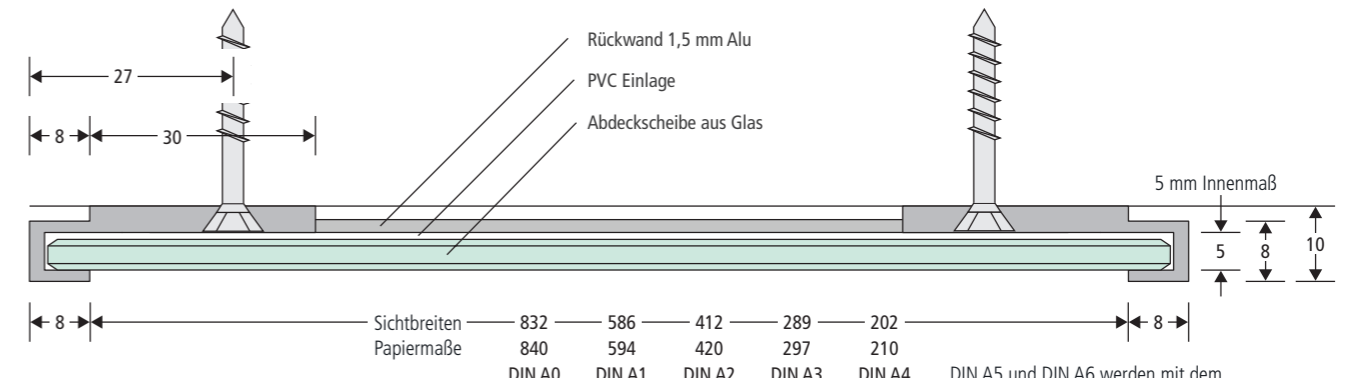

### Beispiel mit 4 mm ESG-Glas

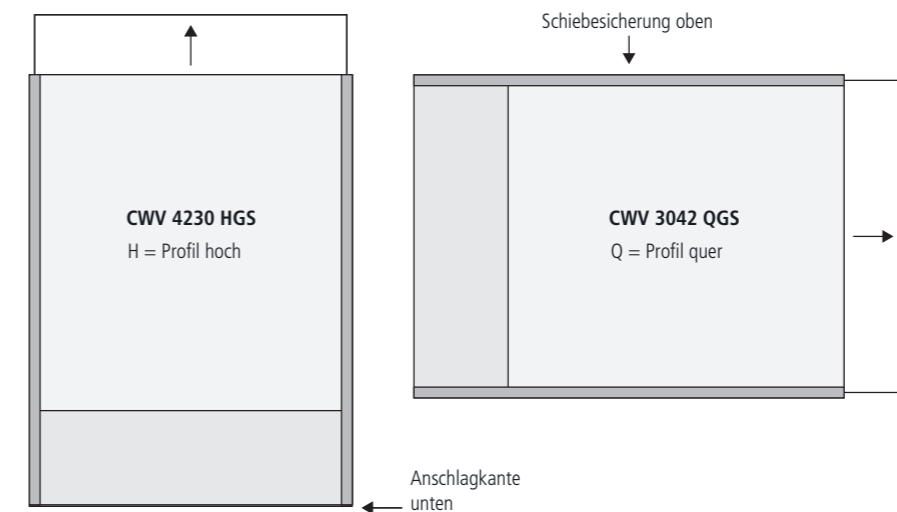

### Hochformat-Anordnung

Hier wird eine untere Anschlagkante benötigt, damit Scheibe und Einlagen sicher gehalten werden.

### Querformat-Anordnung

Die Querformate sind Standard. Hierbei werden Scheibe und Einlagen gegen Herausschieben gesichert.

### Standard-Breiten

Sie sind so bemessen, dass Einlageblätter in den DIN-Formaten ohne Beschnitt hineinpassen. Der Profilrand überdeckt die Einlage je Kante lediglich um 4 mm. Individuelle Maße sind auf Anfrage ebenfalls möglich.

### Einschubflächen aus Glas, Acrylglas und Aluminium

Abdeckscheiben aus 4 mm Acrylglas zum Schutz selbstbeschrifteter Einlagen gehören zum Standard. Bei erhöhten Brandschutzanforderungen sind auch gehärtete Glasscheiben aus 4 mm ESG lieferbar. Metallflächen mit fester Beschriftung können für spezielle Anwendungen, z.B. im Außenbereich angeboten werden.

### Aluminium-Profile silber eloxiert

Die Profile haben grundsätzlich eine harte Eloxaloberfläche. Auf Wunsch können die äußeren Sichtflächen farbig lackiert werden, innen bleiben sie silber, ebenso wie das durchgehende Trägerblech. Zum Kaschieren der Wandbefestigungsschrauben ist eine weiße Einlage als neutraler Hintergrund integriert.

### Sondermaße

Außer den DIN-Formaten sind individuelle Maße und alternative Einschubplatten möglich. Die maximal mögliche Größe der Abdeckscheiben hängt von deren Material-Stabilität ab.  
 Acrylglas 3 mm antireflex = max. 420 mm  
 Acrylglas 4 mm glasklar = max. 600 mm  
 ESG-Sicherheitsglas 4 mm = max. 840 mm

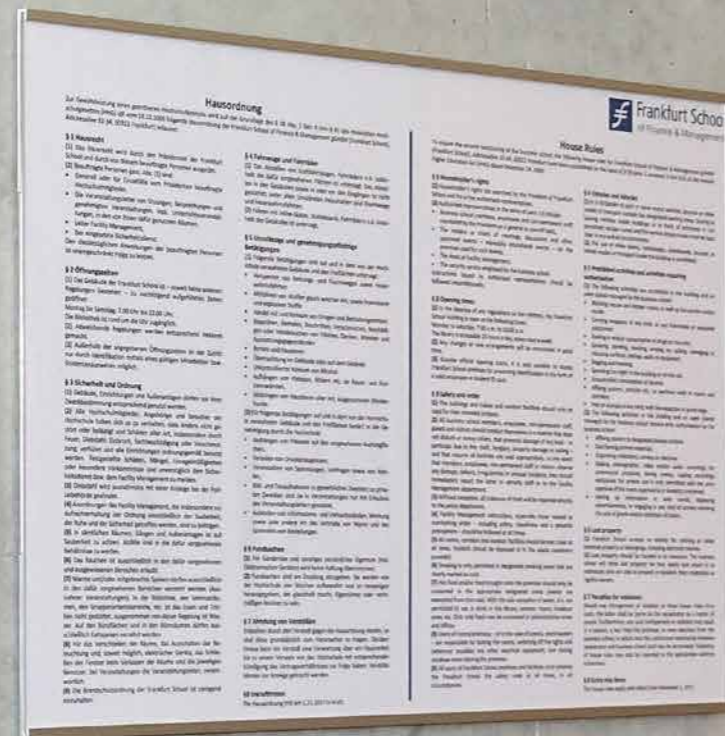
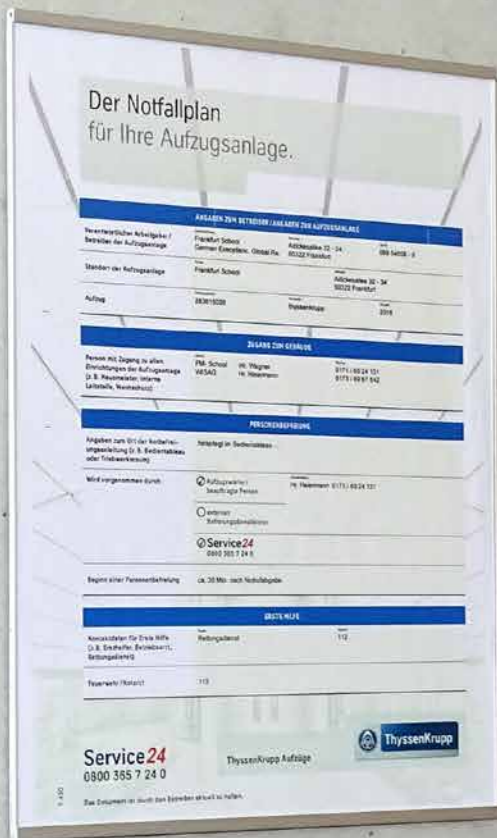

### Hoch- oder Querformat?

Alles eine Frage Ihrer Gestaltung! Die Einschubprofile lassen sich paarweise zu individuellen Maßen zusammenschließen. Damit einfache Papiereinschübe ganz einfach zu wechseln bleiben, haben wir die DIN-Formate als Standard definiert. Die Kombination aus Aluminium und Glas ist besonders stabil und entspricht **Brandschutzklasse A1, nicht brennbar**. Sie ist prädestiniert für Fluchtwegpläne.



- zur Inhaltsangabe
- zu **rohr+fläche**
- zu **quintessenz** | Teil 1 | Teil 2 |
- zu **system sieben**

- zu **ceform**
- zu **transparenz**
- zu **primavetro**
- zum Berater vor Ort



Türschild OTA

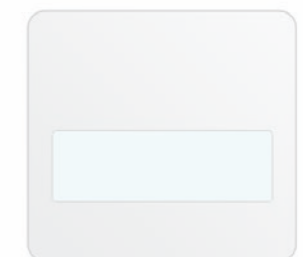
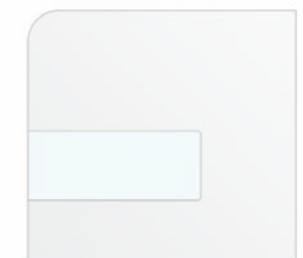
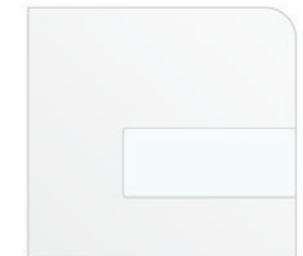
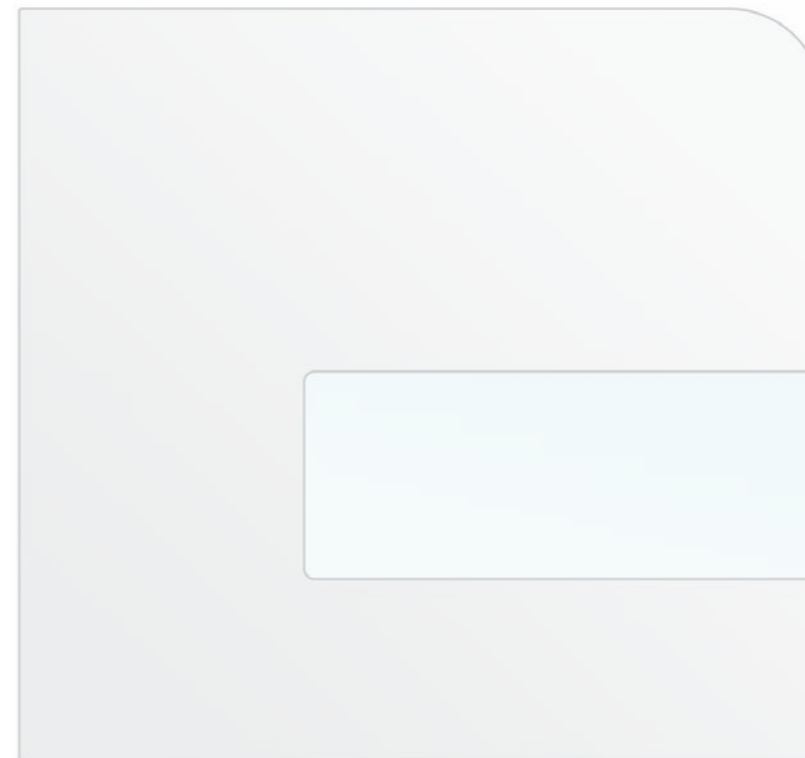

## Türschild OTA 1515

Maximale Freiheit bei kreativer Formensprache und minimalem Materialeinsatz.

optimal



### Ohne Fenster

Eine Variante ohne Fenster als vollglänzendes Schild für dauerhafte Informationen ist in 3 Formen verfügbar.



### Weniger ist mehr

Sehr schlanke Bautiefen, verbunden mit einem reduzierten Materialeinsatz setzen der Kreativität in Form und Farbe keine Grenzen. Mit Klarsichtfenster zum Austausch von individuellen Beschriftungen oder ganz ohne Fenster, als vollflächiges Schild, für dauerhafte Informationen.

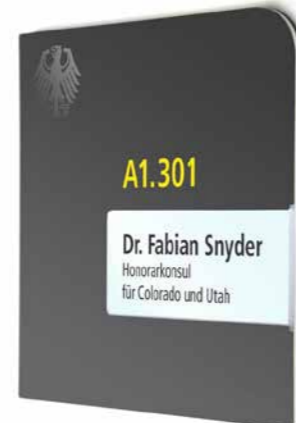

## Türschild OTA 1515

Das optimale Türschild aus Aluminium in besonders flacher Bauweise

optimal

### Sicher und flexibel

Optimal bezeichnet eine Produktlinie aus Metall, die weitgehend der Brandschutzklasse A1, nicht brennbar, entspricht. Der minimale Anteil der Polycarbonat-Scheibe ist B1, schwer entflammbar. Das Schildersystem ist damit optimal für den Einsatz in sensiblen Fluchtwegbereichen ausgestattet. Neben der kostensparenden Standardform, sind der Kreativität in Form und Farbe kaum Grenzen gesetzt. Dabei werden Machbarkeit und resultierende Herstellkosten mit dem Planer abgestimmt. Die sehr schlanken Bautiefen, verbunden mit dem reduzierten Materialeinsatz, entsprechen den Vorgaben moderner Architektur.

### Individuell

Zum Austausch von individueller Beschriftung ist das Türschild optimal mit einem Klarsichtfenster ausgestattet. Die seitlich eingeschobenen Schriftträger sind verdeckt gegen Entnahme gesichert. Zum Aktualisieren ist die Info-Platte auf der besonderen Halteplatte von der Wand abnehmbar. Alternativ dazu kann bei dauerhafter Betextung mit Folientext oder Digitaldruck komplett auf den Fenster-Ausschnitt verzichtet werden. Für die Wandmontage ist das Türschild optimal wahlweise zur Dübelmontage oder zum Kleben vorbereitet.

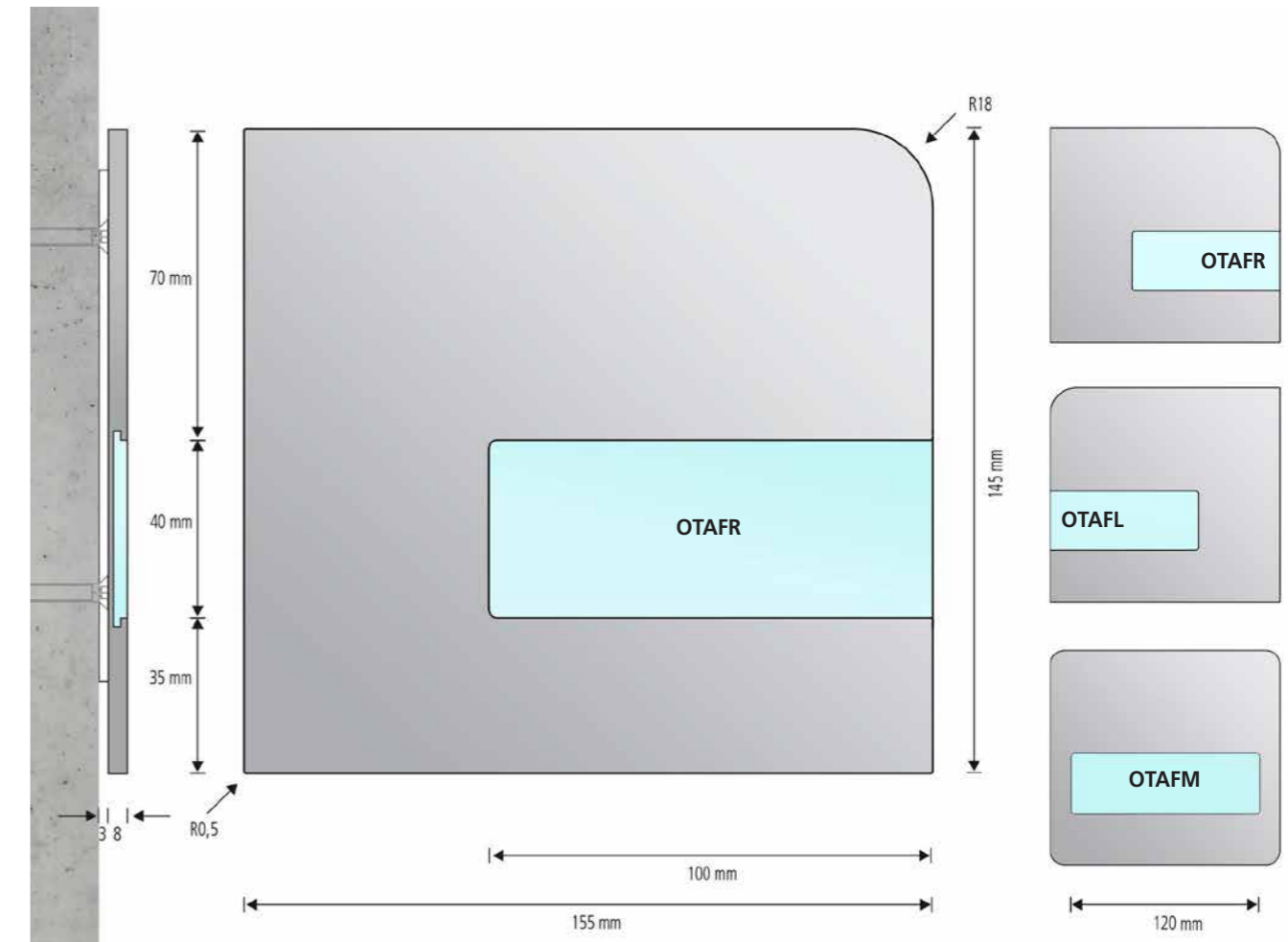

Artikelbezeichnung	Varianten	Größe	Verarbeitung	Maßanfertigung
OTA	steht für das optimal Türschild aus Aluminium	FR mit Fenster rechts FL mit Fenster links FM mit Fenster Mitte OF ohne Fenster OFR ohne Fenster rechts OFL ohne Fenster links	15 Höhe in cm 15 Breite in cm L Lackiert S Silber eloxiert, Kanten blank	Unter Beibehaltung der Bauart sind abweichende Maße und Konturen möglich. Sie werden aufwandbezogen kalkuliert.



- zur Inhaltsangabe
- zu **rohr+fläche**
- zu **quintessenz** | Teil 1 | Teil 2 |
- zu **system sieben**

- zu **ceform**
- zu **optimal**
- zu **primavetro**
- zum Berater vor Ort

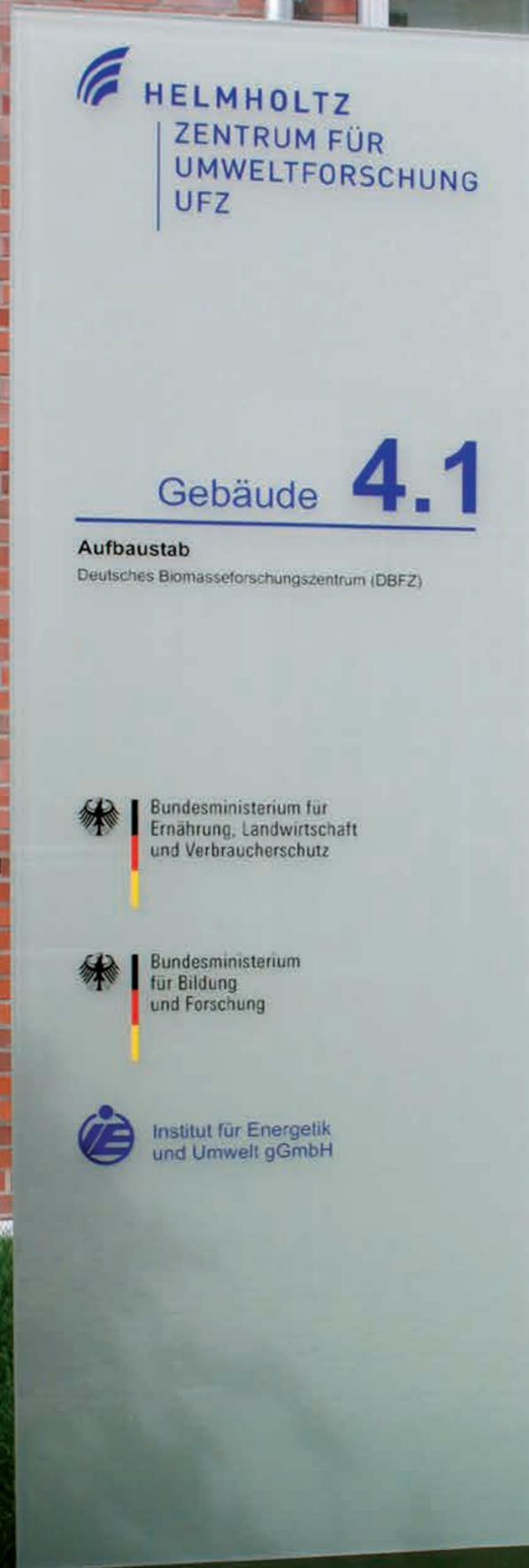

Übersichten wandmontiert TNU



Wegweiser wandmontiert TNW



Türschild Sandwich-Clip TNTSC



Übersichten freistehend TM



## Übersichten transparenz TNU

Transparent schwebende Informationen vermitteln dauerhafte Eleganz und Wertigkeit.

transparenz



Gegenüber den klassischen Glasschildern mit vier Befestigungsschrauben überzeugen die Schilder im System **transparenz** mit ihrer verdeckten Befestigung. Sie vermitteln der Beschriftungsfläche eine transparent schwebende Optik, die den besonderen Reiz der Glasschilder ausmacht. Die Materialien entsprechen der **höchsten Brandschutzklasse A1 – nicht brennbar**.

02/2020 © Design und Ausführung geschützt ■ [www.meng.de](http://www.meng.de)

## Übersichten transparenz TNU

Die innovative Glasklemmfunktion ohne Glasbohrungen und sichtbare Schrauben.

**meng**  
Richtung weisend.

transparenz

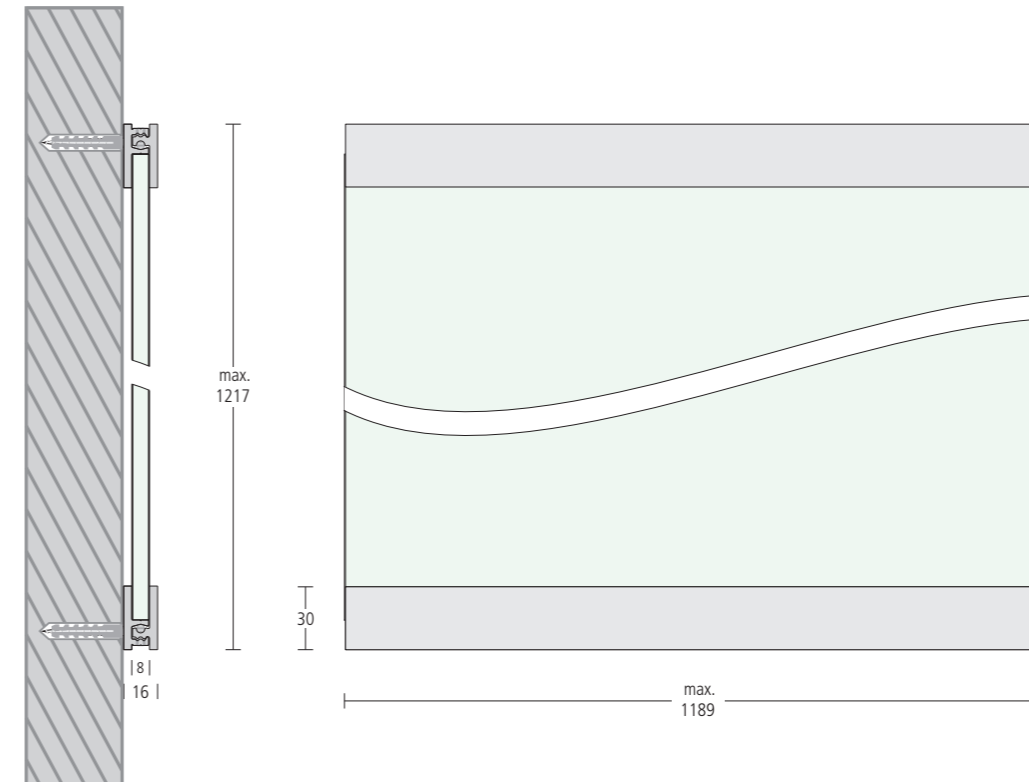

In einem Leitsystem zeigen Übersichten alle erreichbaren Ziele und Einrichtungen auf. Die Größe einer Übersichtstafel muss je nach Komplexität des Objekts ausgewählt werden. Transparente Flächen aus Glas, Acrylglas oder auch aus ganz anderem Material bis 8 mm Plattenstärke bieten dem Planer vielfältige und kreative Lösungen.

### Standardgrößen

Angaben in mm	210	297	420	594	841	1189
448						
622						
869						
1217						

### Die Übersichtstafeln

bestehen aus einer Informationsfläche mit zwei Halteprofilen. Sie sind in verschiedenen Formaten standardisiert. An stabilen Wänden sicher verankert, eignen sich die Halter bei 8 mm ESG Glas für Flächen bis ca. 1 m<sup>2</sup> bei einem Flächengewicht von ca. 20 kg. Bei deutlich leichterem Acrylglas lassen sich Formate bis zu 1,5 m<sup>2</sup> meist ohne Probleme befestigen.

### Maßanfertigungen

können im Höhen/Breitenverhältnis variieren. Sehr große Glaselemente müssen in jedem Fall mit besonderen Konstruktionen gehalten werden. Flächenstabilität, Gewicht und Wandverankerung müssen immer den statischen Erfordernissen genügen. Diese stimmen unsere Kundenberater vor Ort mit dem Planer ab.

Artikelbezeichnung	Bauart	Material der Fläche	Größe	Farbe des Systemprofils
TNUESG 122119 S	TNUESG 122119 S	TNUESG 122119 S	TNUESG 122119 S	TNUESG 122119 S
TNU bezeichnet die <b>transparenz</b> Übersichten	... Standard: 8 mm Acrylscheibe S Sandwich-Bauweise: zwei 4 mm Scheiben (nur aus ESG Glas möglich)	K glasklares Acryl G Glaslook-Acryl ESG ESG Glas	122 Höhe in cm 119 Breite in cm	S Silber eloxierte Profile L Lackierte Profile

## Wegweiser wandmontiert TNW

Transparent schwebende Informationen vermitteln dauerhafte Eleganz.

□ **transparenz**



Gegenüber den klassischen Glasschildern mit vier Befestigungsschrauben überzeugen die Schilder im System **transparenz** mit ihrer verdeckten Befestigung. Sie vermitteln der Beschriftungsfläche eine transparent schwebende Optik, die den besonderen Reiz der Glasschilder ausmacht.

## Wegweiser wandmontiert TNW

Die innovative Glasklemmfunktion reduziert den Montageeingriff in die Bausubstanz.

**meng**  
Richtung weisend.

□ **transparenz**

„Wegweiser“ ist der Allgemeinbegriff für Hinweisschilder, die zumeist mit Richtungspfeil versehen, den Weg zeigen. Innerhalb von Gebäuden sind die auf Augenhöhe wandmontierten Wegweiser sogar die Regel. Besonders elegant und leicht werden freiragende, transparente Wegweiser empfunden, die mit nur einem Profil gehalten werden. Die erforderliche Stabilität begrenzt jedoch die mögliche Höhe. Zur Unterscheidung definieren wir die größeren Formate mit zwei waagerechten Halteprofilen als „Übersichten“ (TNU).

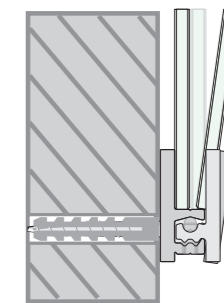
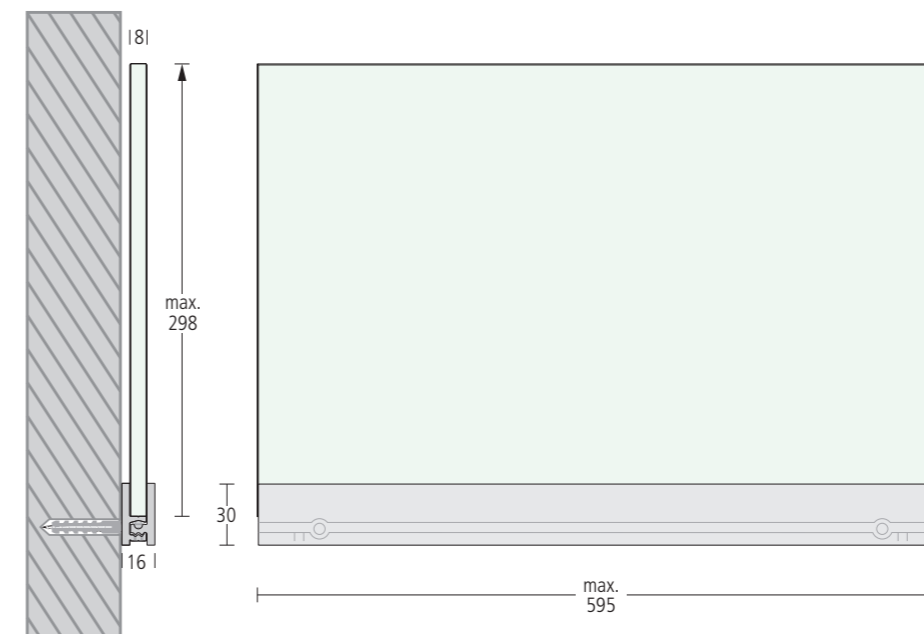

### Ausführung

Analog zu den Türschildern gibt es auch bei den Wandwegweisern eine Ausführung mit zwei Scheiben. Diese Sandwich-Bauweise erlaubt es, selbst beschriftete Texteinlagen zu verwenden. Der Austausch der Einlage erfolgt mit Hilfe eines Systemwerkzeuges.

### Dimensionen

Bei allen Kombinationsmöglichkeiten muss jedoch immer eine sichere Befestigung gewährleistet sein. So empfehlen wir Flächen mit mehr als 298 mm Höhe, mit zwei waagerechten Profilen zu halten. Größere Flächen, die immer mit zwei Profilen gehalten werden, sind als Übersichten (TNU) deklariert.

### Kombinationen

Außer den gebräuchlichen Standardformaten, können wir auch auf Ihre eigenen Wünsche und Kombinationen eingehen.

Standardgrößen Angaben in mm	300	420	600
160	TNW 1630	TNW 1642	TNW 1660
220	TNW 2230	TNW 2242	TNW 2260
310	TNW 3121	TNW 3130	TNW 3142
			TNW 3160

Artikelbezeichnung	Bauart	Material der Fläche	Größe	Farbe des Systemprofils
TNWSESG 3142 S	TNWSESG 3142 S	TNWSESG 3142 S	TNWSESG 3142 S	TNWSESG 3142 S
TNW bezeichnet den <b>transparenz</b> Wandwegweiser	.. (ohne Buchstabe): eine 8 mm starke Scheibe S Sandwich-Bauweise mit zwei Scheiben aus 4 mm ESG Glas.	ESG ESG Glas K glasklares Acryl G Glaslook-Acryl	31 Höhe in cm 42 Breite in cm	S Silber eloxiert L Lackiert

## Türschild Sandwich-Clip TNTSC

Schwebende Transparenz, hochwertige Materialien und werkzeugloser Beschriftungswechsel.

□ transparenz



Gegenüber den klassischen Glasschildern mit vier Befestigungsschrauben überzeugen die Schilder im **transparenz** System mit ihrer klaren, verdeckten Befestigung. Sie vermitteln der Beschriftungsfläche eine transparent schwebende Optik, die den besonderen Reiz der Glasschilder ausmacht.

## Türschild Sandwich-Clip TNTSC

Beschriftungswechsel mit einem Fingertip. Die federnd schließende Glasscheibe ist einzigartig.

**meng**  
Richtung weisend.

□ transparenz

Transparente Türschilder passen ideal zur modernen Glasarchitektur. Glasschilder mit zwei oder vier Schrauben sieht man daher „an jeder Ecke“. Ein wesentlicher Nachteil der meisten Systeme ist die umständliche Auswechseln der Beschriftung. Die vier Schrauben zu öffnen, erfordert schon Geduld. Die Schrauben können herabfallen oder gleich die ganze Glasscheibe. Die neue Beschriftungseinlage muss exakt gelocht sein, damit es passt und auch bei der Montage musste zuvor mit genauen Abständen gearbeitet worden sein. Mit dem Sandwich-Clip-Türschild des Systems **transparenz** ist eine geniale Innovation gelungen! Ein Fingertip genügt, um die Texteinlage zu wechseln.

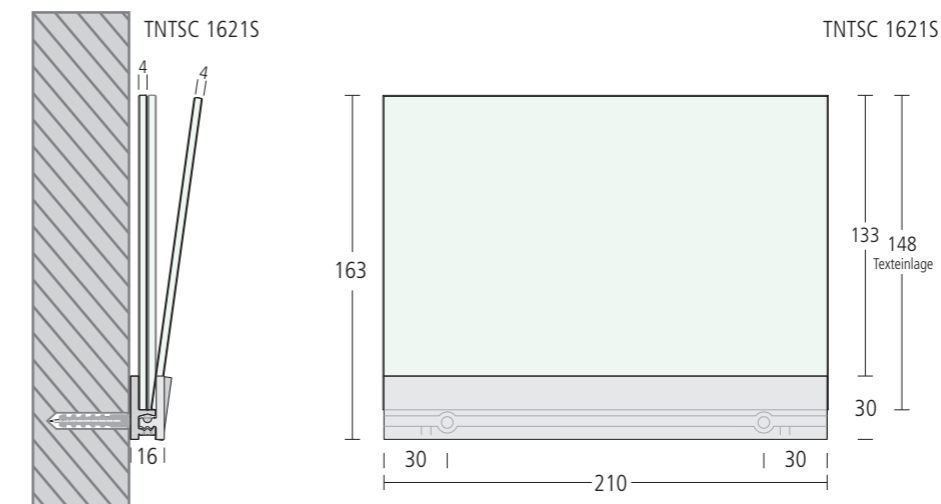

### Clipfunktion

Die raffinierte Federmechanik benötigt nur minimalsten Platz im Halteprofilpaar aus Aluminium. Die Zuhaltkraft lässt sich zudem so einstellen, dass die bewegliche Deckscheibe entweder fest verschlossen bleibt oder sich mit dem Zeigefinger leicht öffnen lässt. Selbstverständlich bleiben beim Einlagenwechsel alle Teile an der Wand und die Hände frei.

Auch mit integriertem, auf das Türschild geklebten Wechselschieber möglich, welcher mit einer einfachen Funktion überzeugt. (TNTSCW)

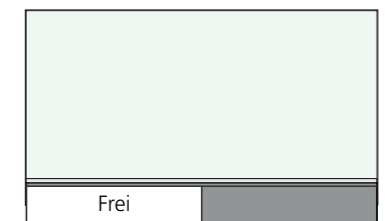

### Standardgrößen

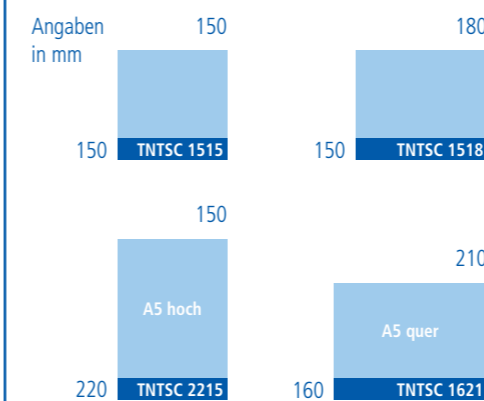

### Die gedübelte Schraubmontage

in festes Mauerwerk, Beton oder Ständerwände ist Standard. Eine vertikale Profilanbringung ist ebenfalls möglich. Die Glasscheiben sind zum Dazwischenlegen einer bedruckten Einlage aus Papier oder Folie als Sandwich angeordnet. Das Flächenmaß ist bei facettierten Materialien um 1 mm länger als das Aluminiumprofil. Beide Scheiben sind mit je einer Profilhälfte sicher verbunden. Die Klemmung lässt sich von der Unterkante her einstellen. Außer der temporären Texteinlage lässt sich auch das Metallprofil beschriften. Raumziffer, Firmenlogo und auch Blindenschrift bleiben so dauerhaft erhalten.

Artikelbezeichnung	Material der Fläche	Größe	Farbe des Systemprofils
TNTSC bezeichnet das <b>transparenz</b> Türschild mit <b>Sandwich-Clip Funktion</b> und mit <b>Wechselschieber</b>	FG Floatglas K glasklares Acryl G Glaslook-Acryl	16 Höhe in cm 21 Breite in cm	S Silber eloxierte Profile L Lackierte Profile

## Übersicht freistehend TM

Die Transparenz des Glases bietet Leichtigkeit in der Informationsvermittlung.

transparenz



Transparente Informationsträger zeigen, je nach grafischer Gestaltung Tiefe, Plastizität oder Leichtigkeit in der Informationsübermittlung. Doppelseitige Lesbarkeit wird mit einer lichtperrenden Abdeckung aus Folie erreicht. Bei neutralen Hintergrund ist der Einsatz von glasklar bleibenden Schriftträgern möglich.

11/2019 © Design und Ausführung geschützt ■ www.meng.de

## Übersicht freistehend TM

Die mobil aufstellbaren Ständerschilder aus Glas vermitteln Wertigkeit.

**meng**  
Richtung weisend.

transparenz

### Sicherheitsgläser

Der Einsatz von gehärtetem ESG-Einscheiben-Sicherheitsglas oder VSG Verbund-Sicherheits-Glas aus 2 Scheiben mit einer Zwischenfolie ist bauseitig erforderlich. Die Glasstärke muss der Flächendimension und deren Klemmbe- festigung entsprechen.

### Die ESG-Ausführung

mit klaren Scheiben, lässt dem Grafiker alle Gestaltungsmöglichkeiten offen. So stehen eine Reihe von hochwertigen Folien zur Verfügung, mit denen die Rückseite individuell, auch halbtransparent abgedeckt werden kann. Wenn dabei der glastypische Grünton die Farben verfälscht, raten wir Weißglas (optiwhite) einzusetzen. Es hat eine reduzierte Grünfärbung.

### Die VSG-Variante

ist mit einer matten, semitransparen- ten Zwischenschicht ausgestattet, die den neutralen Hintergrund für eine Beschriftung mit Folientext bietet. Da die Glasschichten der handelsüblichen Verbundgläser nicht gehärtet sind, ist die Bruchgefahr jedoch höher als beim härte- ren Einscheiben-Sicherheits-Glas, ESG.

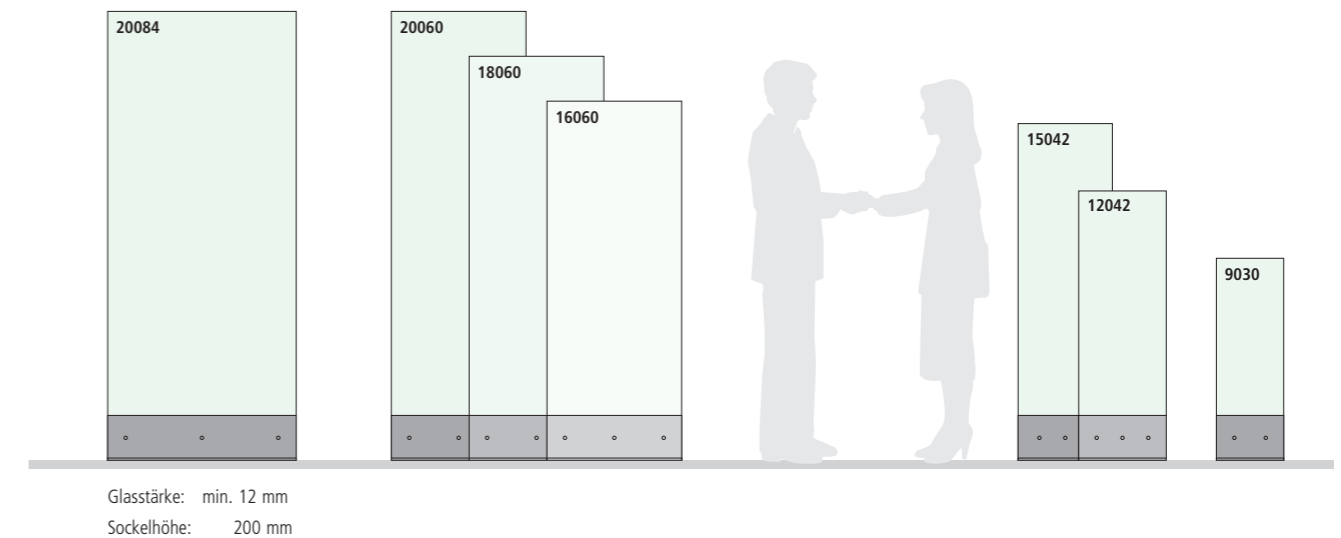

Artikelbezeichnung	Material der Fläche	Material der Fußplatte	Größe	Optional
TM bezeichnet transparenz Mobiler Ständer	ESG Einscheiben-Sicherheits-Glas glasklar VSG Verbund-Sicherheits-Glas mit mattierter Zwischenfolie	E Edelstahlfußplatte FS Fußplatte aus pulver- beschichtetem Stahl	180 Höhe in cm 60 Breite in cm	W Weißglas mit reduzierter Grünfärbung



- zur Inhaltsangabe
- zu **rohr+fläche**
- zu **quintessenz** | Teil 1 | Teil 2 |
- zu **system sieben**

- zu **ceform**
- zu **optimal**
- zu **transparenz**
- zum Berater vor Ort



Türschild PVT



Wegweiser wandmontiert PVW

## Glas-Türschild primavetro PVT

Primavetro vereint optimale Funktion mit purer Gestaltung.

primavetro



**primavetro** benötigt weder Rahmen, noch sichtbare Halter. Die Befestigung ist hinter einer rückseitigen Farbschicht verdeckt. Deren Standard-Farbton ist ein neutrales Hellgrau, annähernd Pantone 427.

Der Aufbau ist zudem so flach gewählt, dass die Wandhalterung auch aus der seitlichen Perspektive kaum wahrnehmbar ist. Zusammen mit der Transparenz des freiragenden Teils entsteht eine schwebende Glas-Optik.

10/2019 © Design und Ausführung geschützt ■ www.meng.de

## Glas-Türschild primavetro PVT

Der werkzeuglose Wechsel der Einlegefolien ist hinter einer erstaunlich einfachen Technik versteckt.

**meng**  
Richtung weisend.

primavetro

### Schmale Bausituationen

**primavetro** wurde für begrenzt vorhandene Flächen neben den Türen moderner Glas-Trennwand-Systeme entwickelt. Die Glas-Abdeckscheibe ist daher nach vorne abnehmbar. Einen Vorteil bietet **primavetro** überall dort, wo seitliches Herausschieben bauseitig unmöglich ist.

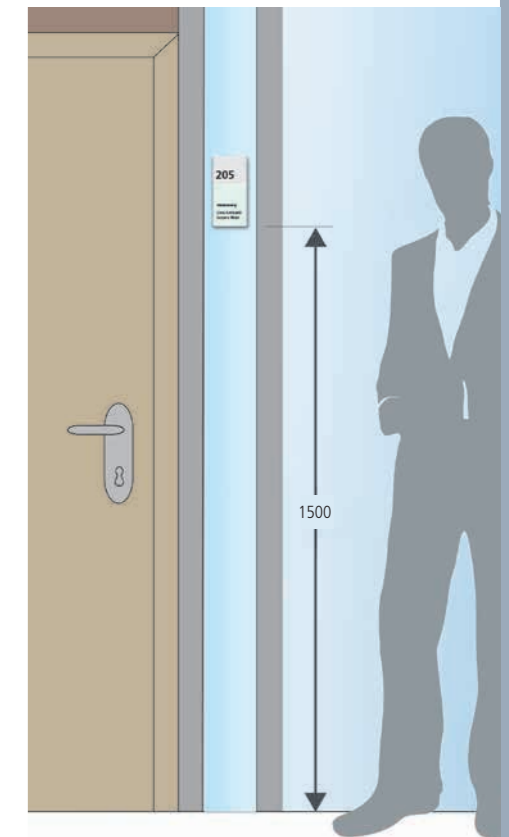
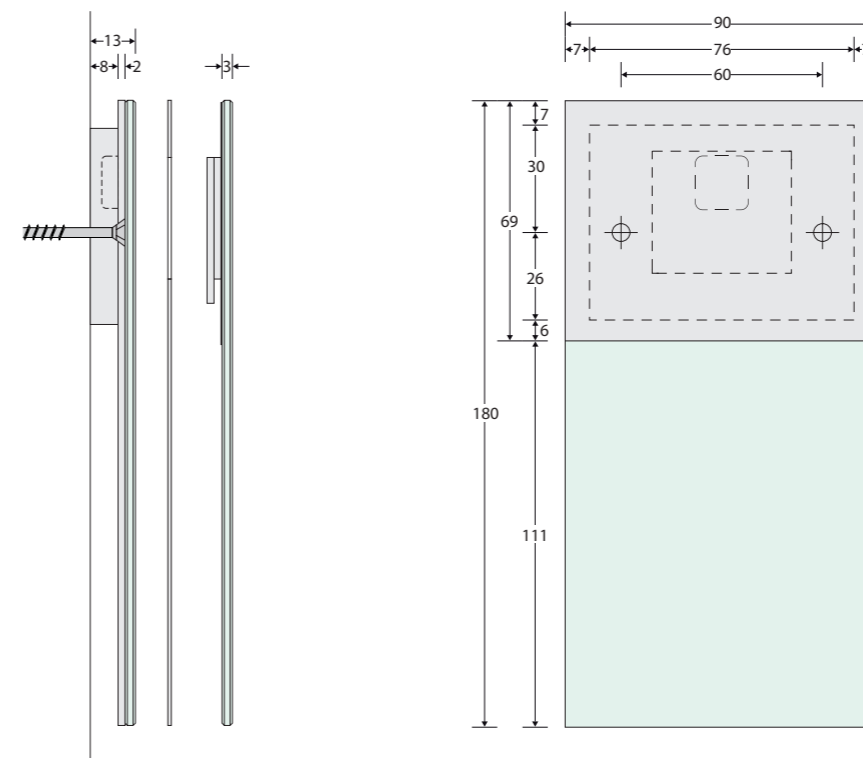

### Werkzeugloser Wechsel

Wer die Funktion kennt, öffnet die vordere Glasscheibe mit zwei Fingern und ohne Kraftanstrengung. Dabei ist es fast unmöglich, dass die Scheibe versehentlich zu Boden fällt. Ein Magnet verriegelt den Verschluss und sichert das Glas.

### 100% Grafikfläche

Die Aufteilung erfolgt im goldenen Schnitt. Zur Gestaltung bietet **primavetro** einen farbig hinterdeckten Bereich, der sich vorderseitig beschriften lässt. Zwischen der Klarsichtfläche der vorderen Weißglasscheibe und einer fest montierten Acrylscheibe dahinter, wird die selbstbeschriftete Folie eingelegt.

### Rahmenloser Aufbau

Ein Sandwich aus zwei transparenten Scheiben und dazwischen eingefügter Beschriftung auf Folie oder Papier, gehört zur bewährten Praxis. Mit der zurückliegenden, nur 8 mm flachen Halterung, setzt **primavetro** jedoch neue Maßstäbe.

Artikelbezeichnung	Größe	Varianten	Maßanfertigung
PVT 1809 bezeichnet das PrimaVetro Türschild	18 Höhe in cm 09 Breite in cm	Die Farbfläche kann auch passend zur Innenarchitektur definiert werden. Feste Beschriftungen hinter Glas sind auf Anfrage ebenfalls möglich.	Vom Standard abweichende Maße erfordern zusätzliche Werkzeuge und entsprechend längere Lieferzeiten. Die Realisierbarkeit muss technisch abgestimmt werden.

## Wechselmodule aus Glas PVW

Edle Anmutung schwebender Glasflächen mit einzigartiger Befestigung und optimaler Funktion.

primavetro



### Schwebende Optik

primavetro benötigt weder Rahmen, noch sichtbare Halter. Der Aufbau ist so flach gewählt, dass die Wandhalterung auch aus der seitlichen Perspektive kaum wahrnehmbar ist. Zusammen mit der Transparenz des freiragenden Teils entsteht eine schwebende Glas-Optik.

## Wechselmodule aus Glas PVW

Papierflexible Beschriftung hinter Glas bei 100% Grafikfläche

**meng**  
Richtung weisend.

primavetro

Die Glas-Abdeckscheibe ist nach vorne abnehmbar. Ein Vorteil von primavetro, überall dort, wo seitliches Herausschieben bauseitig unmöglich ist. Der werkzeuglose Wechsel der Einlegefolien ist hinter einer erstaunlich einfachen Technik versteckt.

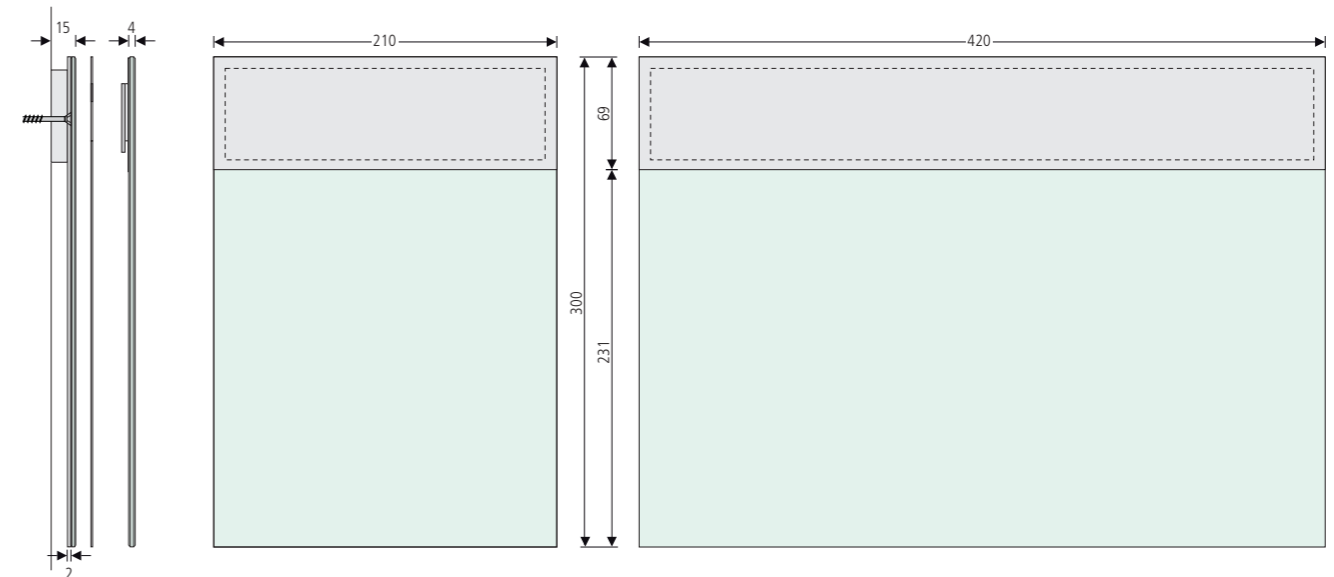

### Werkzeugloser Wechsel

Nur wer die Funktion kennt, ist in der Lage die vordere Glasscheibe mit zwei Fingern und ohne Kraftanstrengung zu öffnen. Dabei ist es fast unmöglich, dass die Scheibe versehentlich zu Boden fällt und zerbricht. Ein Magnet verriegelt den Verschluss und sichert das Glas dauerhaft.

### Rahmenloser Aufbau

Ein Sandwich aus zwei transparenten Scheiben und eine dazwischen eingefügte Beschriftung auf Folie oder Papier, gehört zur bewährten Praxis des trendigen Glasschildes. Mit der zurückliegenden, nur 8 mm flachen Halterung, setzt primavetro ganz neue Maßstäbe.

### 100% Grafikfläche

Zur individuellen Gestaltung bietet primavetro ausreichend Grafikfläche. Der farbig hinterdeckte Bereich lässt sich vorderseitig Logo und Textinformationen beschriften. Zur Selbstbeschriftung eignet sich die Folie im DIN A4 Format, die zwischen der Klarsichtfläche der vorderen Weißglasscheibe und einer fest montierten Acrylscheibe dahinter eingelegt wird.

### Schmale Bausituationen

Das Schildersystem primavetro fügt sich harmonisch in die Architektur moderner Gebäude ein. Es wurde für begrenzt vorhandene Flächen moderner Glas-Trennwand-Systeme entwickelt.

### Montage

Die Montageeinheit kann an Beton-, Mauerwerk- oder Gipskartonwänden verankert oder mit doppelseitigem Klebeband an Glas- oder Metallflächen befestigt werden.

PVW 3021	PVW 3021		
PVW bezeichnet den primavetro Wegweiser	30 Höhe in cm 21 Breite in cm	Die Befestigung ist hinter einer rückseitigen Farbschicht verdeckt. Deren Standard-Farbtönen ist ein neutrales Hellgrau (ähnlich Pantone 427).	Das Maß 69 mm kann nicht unterschritten werden. Die maximale Glashöhe beträgt 300 mm, die maximale Glasbreite beträgt 420 mm.
Artikelbezeichnung	Größe	Standard	Maßanfertigung

# Ihre Berater vor Ort

Auf uns können Sie zählen, wir unterstützen Sie gerne und freuen uns auf Ihre Anfrage. Vereinbaren Sie am besten gleich einen Beratungstermin mit Ihrem persönlichen Ansprechpartner.



**Axel Burow**  
Meng - Berlin  
Mozartstr. 45  
16552 Schildow  
Tel. +49 33056 - 42 082  
Mobil +49175-74 10 59  
axel.burow@meng.de



**Peter Becker**  
Meng - Rheinland-Pfalz,  
Saarland, Hessen  
  
Tel. +49 6782 9941-31  
Mobil +49175-226 86 62  
peter.becker@meng.de



**Alessandra Braun**  
Vertrieb  
Tel. +49 6782 9941- 46  
Mobil +49160-90 50 41 61  
alessandra.braun@meng.de



**Sascha Dinger**  
Vertrieb  
Tel. +49 6782 9941-45  
sascha.dinger@meng.de



**Robert Erbach**  
Vertrieb  
Tel. +49 6782 9941-15  
Mobil +49175-574 10 51  
robert.erbach@meng.de



**Aline Leonhard**  
Vertrieb  
Tel. +49 6782 9941-16  
Mobil +49151-18 55 95 83  
aline.leonhard@meng.de



**Jörg Stiepelmann**  
Meng - Ruhr-Niederrhein-  
Münsterland  
Heisterweg 19a  
46499 Hamminkeln-Loikum  
Tel. +49 2852 54 90  
Mobil +49175-574 10 57  
joerg.stiepelmann@meng.de



**Marion Mai**  
Vertrieb  
Tel. +49 6782 9941-25  
marion.mai@meng.de

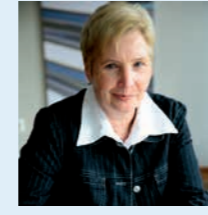

**Ingrid Meng**  
Vertrieb, Geschäftsleitung  
Tel. +49 6782 9941-10  
ingrid.meng@meng.de



**André Felix**  
Meng - Schleswig-Holstein,  
Hamburg, Niedersachsen,  
Bremen  
Tannenweg 13  
21709 Himmelpforten  
Mobil +49160-90 37 44 14  
andre.felix@meng.de



- zur Inhaltsangabe
- zu **rohr+fläche**
- zu **quintessenz** | Teil 1 | Teil 2 |
- zu **system sieben**

- zu **ceform**
- zu **optimal**
- zu **transparenz**
- zu **primavetro**

# Berater-Netzwerk

Ein Leitsystem ist weit mehr als eine Ansammlung von Schildern. Mit unserem europaweiten Berater-Netzwerk stellen wir gewachsene Kompetenz und Erfahrung vor Ort zur Verfügung. Unser Service-Paket umfasst aber nicht nur Beratung, Planung, Entwurf und Realisierung unserer Leit- und Orientierungssysteme, sondern darüber hinaus auch Montage, Wartung und eine jahrelange Nachkaufgarantie.

**Objektbeschilderung**  
**Michael Graß**  
Veldensteiner Straße 34  
91257 Pegnitz  
Tel. 09241 - 9 12 46  
Michael.Grass@t-online.de

**REBEL**  
**Schrift + Dekor GmbH**  
Gräfelfinger Straße 133A  
81375 München  
Tel. 089 - 74 00 810  
info@rebel-gmbh.de

**Schweiz**  
Viktor Tschachtli,  
Tschachtli Inox GmbH  
Steinbühlweg 66  
4123 Allschwil  
Tel. +41 61 481 72 57  
Mobil +41 76 479 93 23  
info@tschachtli-inox.ch

**Frankreich**  
Signest - Europlac  
Cédric Peytoureau  
Patrice Bihler  
3 rue de Séville  
68300 Saint-Louis  
Tel. +33 389 70 54 24  
p.bihler@signest68.com

**Info-Technik Jäckel**  
Rosenstraße 39  
77855 Achern  
Tel. 07841 - 21 66 3  
jaeckel.info@t-online.de

**Belgien**  
NO'A bvba  
Jan & Steven De Hollander  
Groene Hofstraat 22  
2850 Boom  
Tel. +32 3 888 0588  
stevendehollander@no-a.be

**Dänemark**  
DEKO DEKORATION  
Charlotte W. Hansen  
Brovej 4  
4200 Slagelse  
Tel. +45 5858 4100  
cwh@deko-dekoration.dk

**DeZWO Schlesselmann + Füchte GbR**  
Kernerstraße 21  
74336 Brackenheim  
Tel. 07135 - 93 67 10  
dialog@dezwo.de

**Niederlande**  
MSI-Sign Group B. V.  
Marion Betjes  
De Hoef 8  
5311 GH Gameren  
Tel. +31 418 639 631-41  
sales@msisigngroup.com

**Luxemburg**  
**Aline Leonhard**  
Vertrieb  
Tel. +49 6782 9941-16  
Mobil +49151-18 55 95 83  
aline.leonhard@meng.de

## Informationstechnik Meng GmbH

Am Bahnhof 8  
55765 Birkenfeld  
Deutschland  
Tel. +49 (0)6782 99 41- 0  
Fax +49 (0)6782 99 41 41  
info@meng.de  
www.meng.de

...wir setzen Trends bei Leit- und Orientierungssystemen.



## Alles aus einer Hand

Beratung und Konzeption

Planung und Steuerung

Design

Herstellung und Montage

Nachkaufgarantie

### Wie können wir Sie bei dem Vorhaben Leitsystem unterstützen?

Wir übernehmen mit unserem Netzwerk alle Arbeitsschritte von der Beratung und Bedarfsermittlung über die Gestaltung und Abstimmung mit allen Prozessbeteiligten bis hin zur Produktion und Montage vor Ort.

Die konzeptionelle Umsetzung des Leitsystems entsteht auf der Basis ihrer eigenen Vorgaben oder nach unserer abgestimmten Planung. Alle erforderlichen Schritte werden nach einer IST-Aufnahme vor Ort unter Einbeziehung Ihrer Wünsche mit voller Kostentransparenz umgesetzt.

### Beispielumfang für eine Planung aus der Praxis

- die Absprache der Anforderungen vor Ort mit den verantwortlichen Ansprechpartner:innen
- die detaillierte Verortung der möglichen Schilderstandorte in bauseits zur Verfügung gestellten aktuellen Gebäude- und Geländeplänen
- das Erstellen einer entsprechenden Legende und eines Beschilderungskataloges
- die Anfertigung von Layouts auf Basis gemeinsam festgelegter Textinhalte
- die Anfertigung von beispielhaften Fotomontagen
- die Präsentation des Konzeptes vor Ort
- die Einarbeitung der sich aus der Präsentation ergebenden Anpassungswünsche in das Wegekonzept und die Aktualisierung der Layouts

### Geringe Folgekosten

Eine unkomplizierte Aktualisierbarkeit der Beschriftung oder einzelner Schilderteile ist bei meng Standard. Die hochwertigen Materialien halten über Jahrzehnte der üblichen Beanspruchung stand. Durch industrielle Fertigung und sorgfältige Datenarchivierung garantieren wir langjährige Nachkaufbarkeit.

### Standort S1

#### Kartierung



#### Layout



#### Standort S1

Stele, doppelseitig beschriftet  
Abmessungen:  
SE 3.000 x 900 x 230 mm (H x B x T)  
zusätzlich Edelstahlbockel 150 mm hoch  
über Bodeneinbaustrahler beleuchtet oder  
innenbeleuchtet  
Montage auf Betonfundament  
Leserabstandsänderung: 10 Meter

Gleichzeitig dient die Planung der Erstellung druckfertiger Beschriftungsdaten für eine später folgende Ausführung. Die entstandenen Entwürfe werden nach Ihrer Freigabe durch unsere Grafik- und Produktionsmitarbeiter realisiert.

Dabei sind uns eine vertrauensvolle Kommunikation und die Umsetzung Ihrer Wünsche ein besonderes Anliegen.



